



**MV**

COMPANY PROFILE 2023

# نمای کلی و موقعیت

تزریق پلاستیک دوجزئی  
DOUBLE INJECTION

تاسیس شرکت شگرف  
ابزار(مدرن ابزار)

شیراز

۱۳۶۳

۱۳۶۹

شروع تولید قطعات خودرو  
تاسیس شرکت مژده وصل

شیراز  
شیراز

۱۳۷۶

۱۳۸۱

احداث دومین سایت تولید

آبیک

۱۳۸۲

۱۳۸۴

شروع همکاری با  
شرکت اسپانیایی هیسپامولدس

شیراز

۱۳۸۵

۱۳۸۵

احداث خط تولید فیلتر و  
اولین آزمایشگاه فیلتر هوا  
در ایران

آبیک

۱۳۸۹

شیراز  
شروع فعالیت نخستین  
سایت تولید

تهران

تاسیس شرکت پارس مکامولد

# نمای کلی و موقعیت

تاسیس شرکت  
مژده وصل پارسیان

شیراز



۱۳۹۰



۱۳۹۲

آبیک

احداث کارخانه  
تولید قطعات لاستیکی



۱۳۹۶

آبیک

توسعه خط تولید فیلتر



۱۳۹۷

آبیک

شروع همکاری با شرکت  
فرانسوی پژو سیتروئن و  
ایکاپ



۱۳۹۸

آبیک

راه اندازی خط تولید  
قطعات فلزی دقیق



۱۴۰۰

آبیک

توسعه خطوط تولید قطعات لاستیکی  
شرکت لاستیک تدبیر صنعت



۱۴۰۰

آبیک

راه اندازی خطوط کامپاند پلیمر در  
شرکت پلیمرهای پیشرفته مژده



۱۴۰۰

آبیک

استارت پروژه داخلی سازی  
انژکتور موتور خودرو در  
شرکت صنایع دقیق مژده



۱۴۰۰

آبیک



۱۴۰۱

آبیک

توسعه سایت قالب سازی در  
شرکت بهین قالب ایرانیان



۱۴۰۱

آبیک

شروع همکاری با شرکت  
MVM

پروژه احداث قالب سازی

## خلاصه‌ای مختصر درباره گروه صنعتی مزده وصل (MVIG):

گروه صنعتی مزده وصل متشکل از ۸ شرکت تولیدی و خدماتی شامل شرکت های زیر می باشد:

- I. شرکت شگرف ابزار فارس ۱۳۶۳
- II. شرکت مزده وصل شیراز ۱۳۷۶
- III. شرکت پارس مکامولد ۱۳۸۴
- IV. شرکت مزده وصل پارسیان ۱۳۹۰
- V. شرکت لاستیک تدبیر صنعت ۱۳۹۲
- VI. شرکت پلیمرهای پیشرفته مزده ۱۴۰۰
- VII. شرکت صنایع دقیق مزده ۱۴۰۰
- VIII. شرکت بهین قالب ایرانیان ۱۴۰۱



# کسب و کار و فعالیتها

## صنعت خودرو

قطعات حوزه موتور  
قطعات تزئینی خودرو  
فیلتراسیون و سیستم هوا رسانی

## سایر صنایع

قطعات صنایع دفاعی  
قطعات صنایع ریلی  
قطعات صنایع لوازم خانگی  
قطعات صنایع بسته بندی

# فروش و رشد

## فروش کل گروه صنعتی مژده وصل

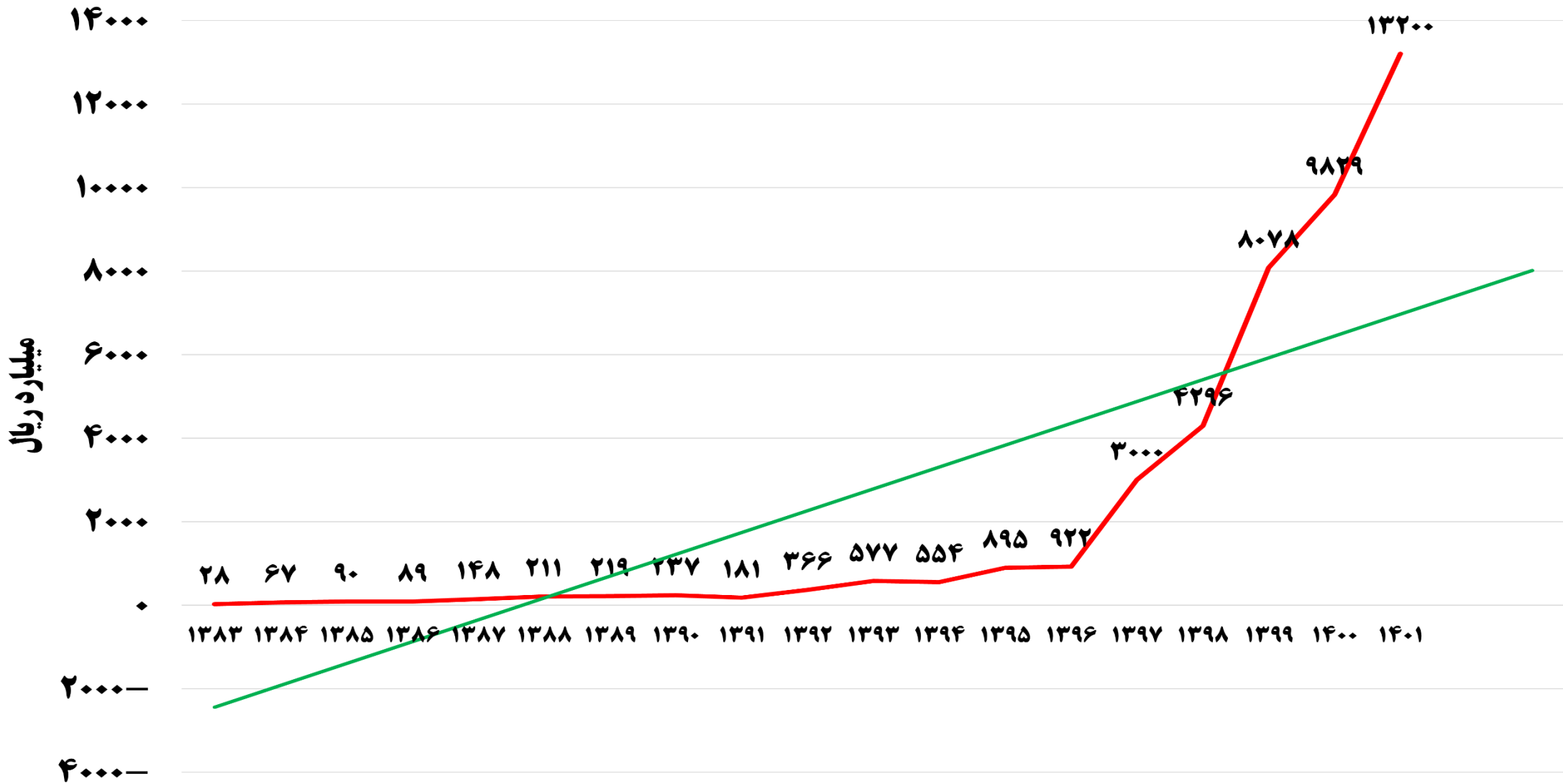

# فروش و رشد

فروش دلاری کل گروه صنعتی مژده وصل

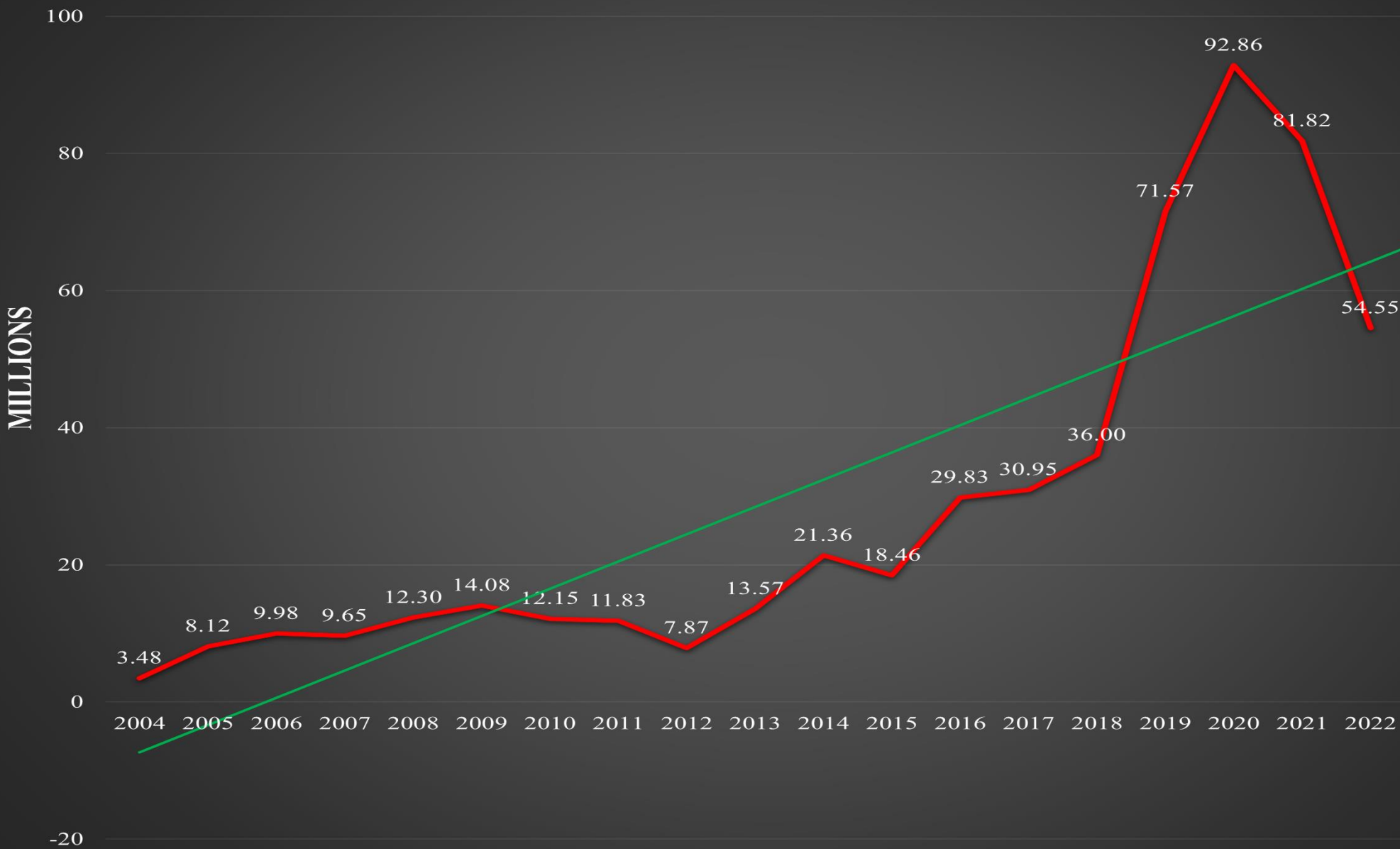

## فروش طبق تقسیم بندی مشتری

تقسیم بندی فروش بر اساس مشتریان برتر در سال ۱۴۰۱

۴: سایر شرکتها

۱۱٪

۳: پارس

مکامولد

۸٪

۲: مگا موتور

۳۸٪

۱: سایکو

۴۳٪

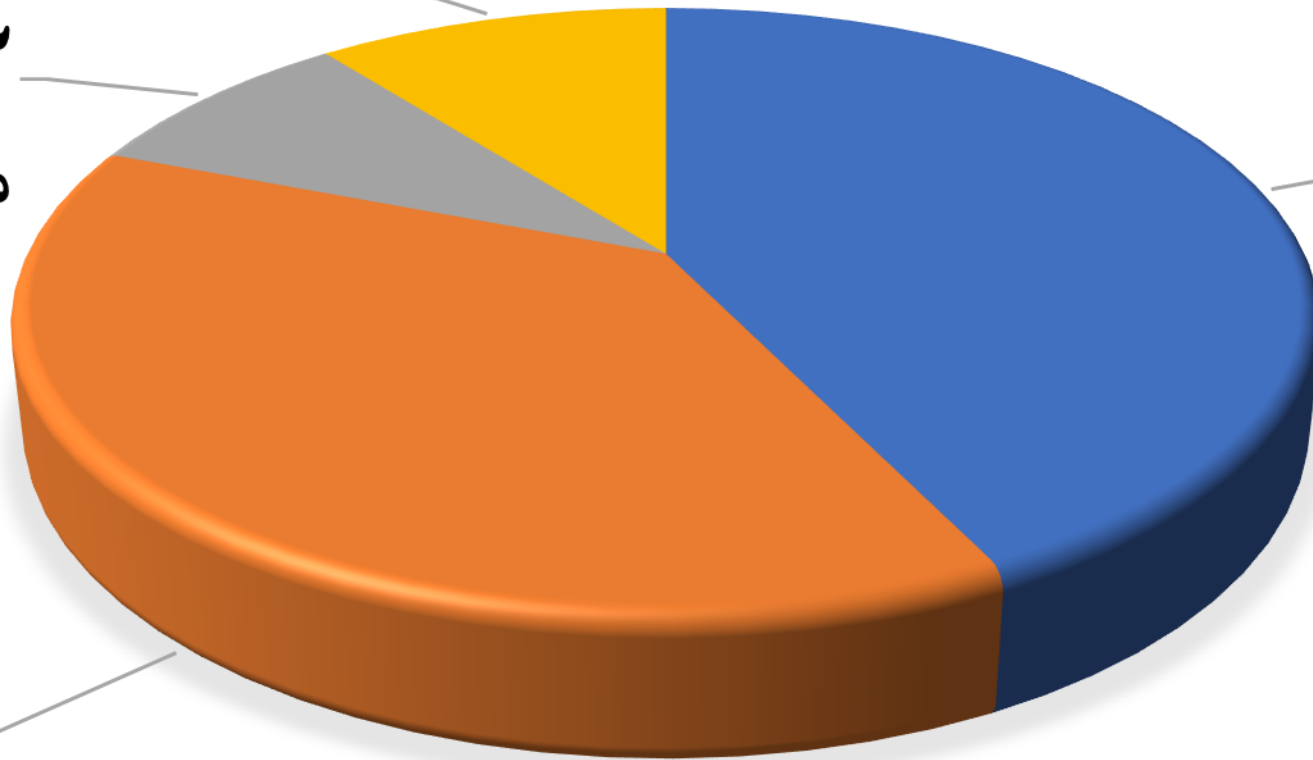



# بخش تحقیق و توسعه و مهندسی

متخصصین تحصیل کرده و تجهیزات توانمند در توسعه پروژه‌های جدید (تولید و طراحی قالبهای تزریق) در ۴ مرکز فنی به شرح ذیل در حال فعالیت میباشند:

## گروه صنعتی مژده وصل (قزوین)

### MVIG

#### قطعات موتور و قطعات بیرونی

فعالیت‌های اصلی

R&D  
Knowledge Management  
Industrial Engineering  
Quality Improvement Project

در مجموع ۱۰۰ تکنسین و مهندس

## شرکت پارس مکامولد (البرز) PMM

#### قطعات موتور و قطعات بیرونی

فعالیت‌های اصلی

مطالعه بازار  
گسترش بازار  
فروش محصولات

در مجموع ۵ تکنسین و مهندس

## شرکت پلیمرهای پیشرفته مژده شهرک صنعتی قزوین

#### تولید کامپاند پلیمر

در مجموع ۱۵ مهندس

## دفتر مرکزی (تهران)

#### قطعات یدکی

ارتقاء فناوری جهت نفوذ در بازار  
قطعات یدکی

در مجموع ۳ مهندس

## شرکت شگرف ابزار فارس مژده وصل پارسیان (فارس)

#### طراحی و تولید قالب

در مجموع ۱۰ مهندس

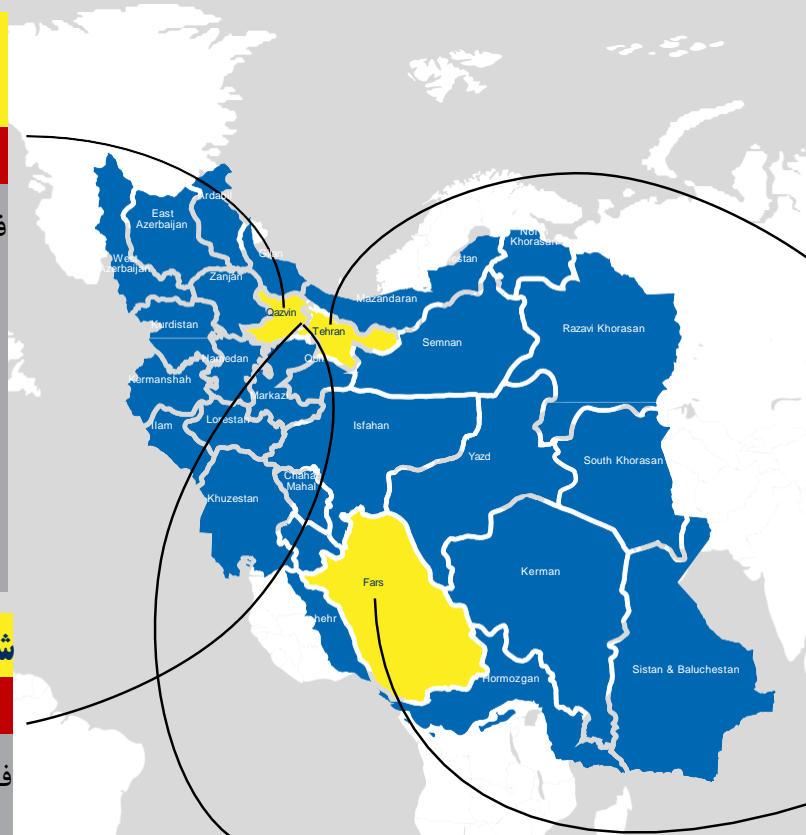

# طراحی قالب

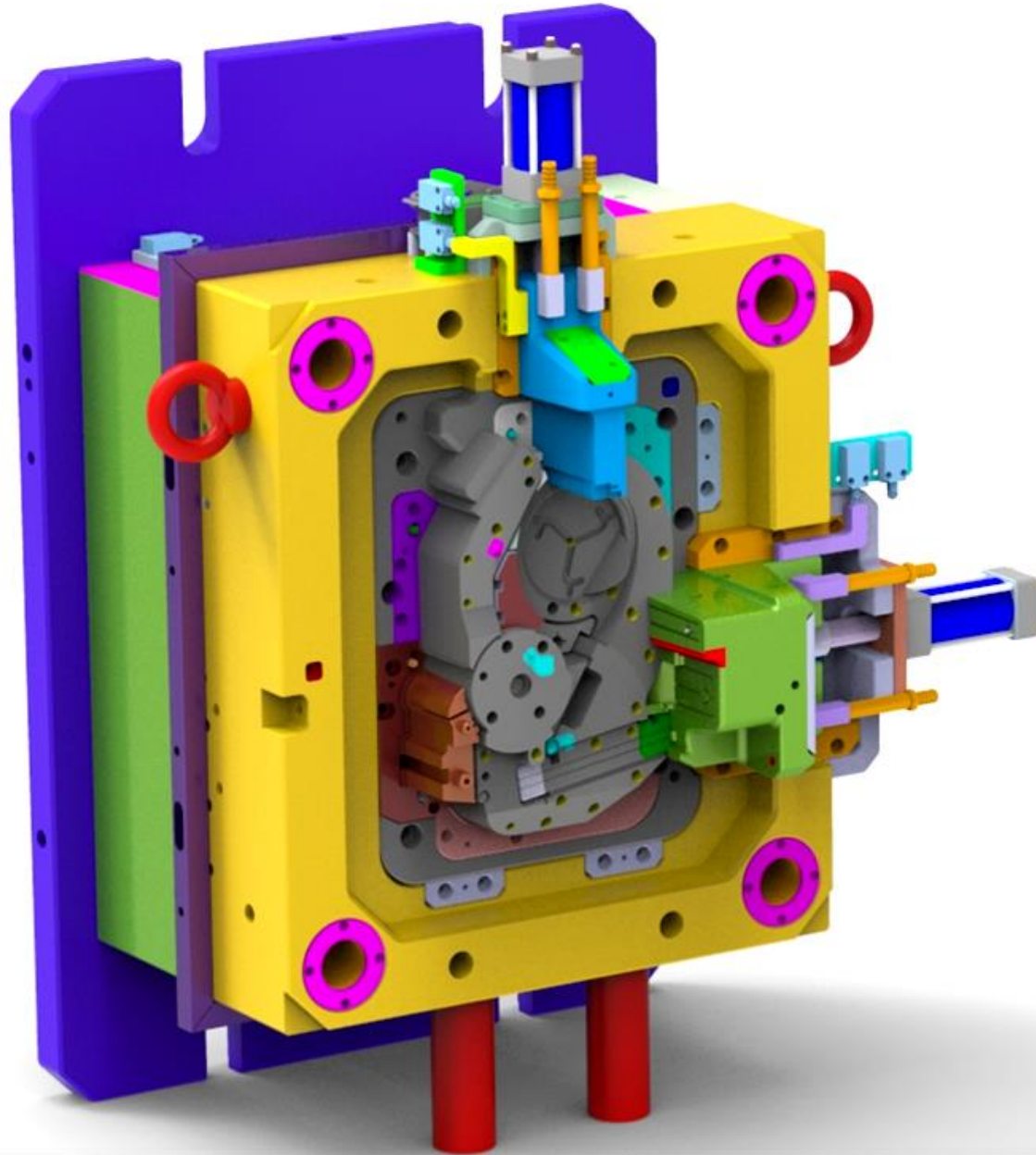

# توليد قالب

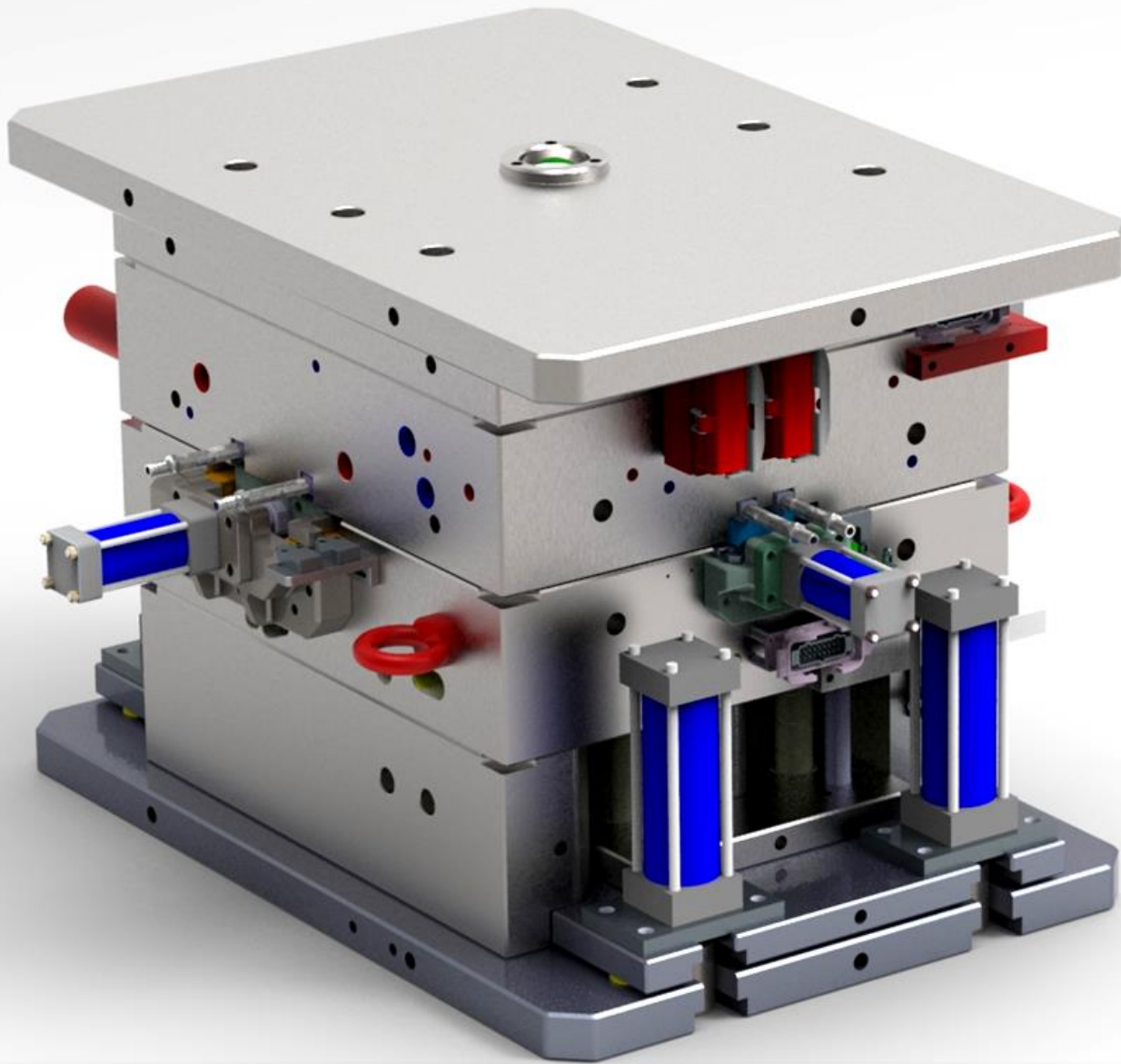





# مجموع نیروی کار گروه صنعتی مژده وصل در سال ۱۴۰۱

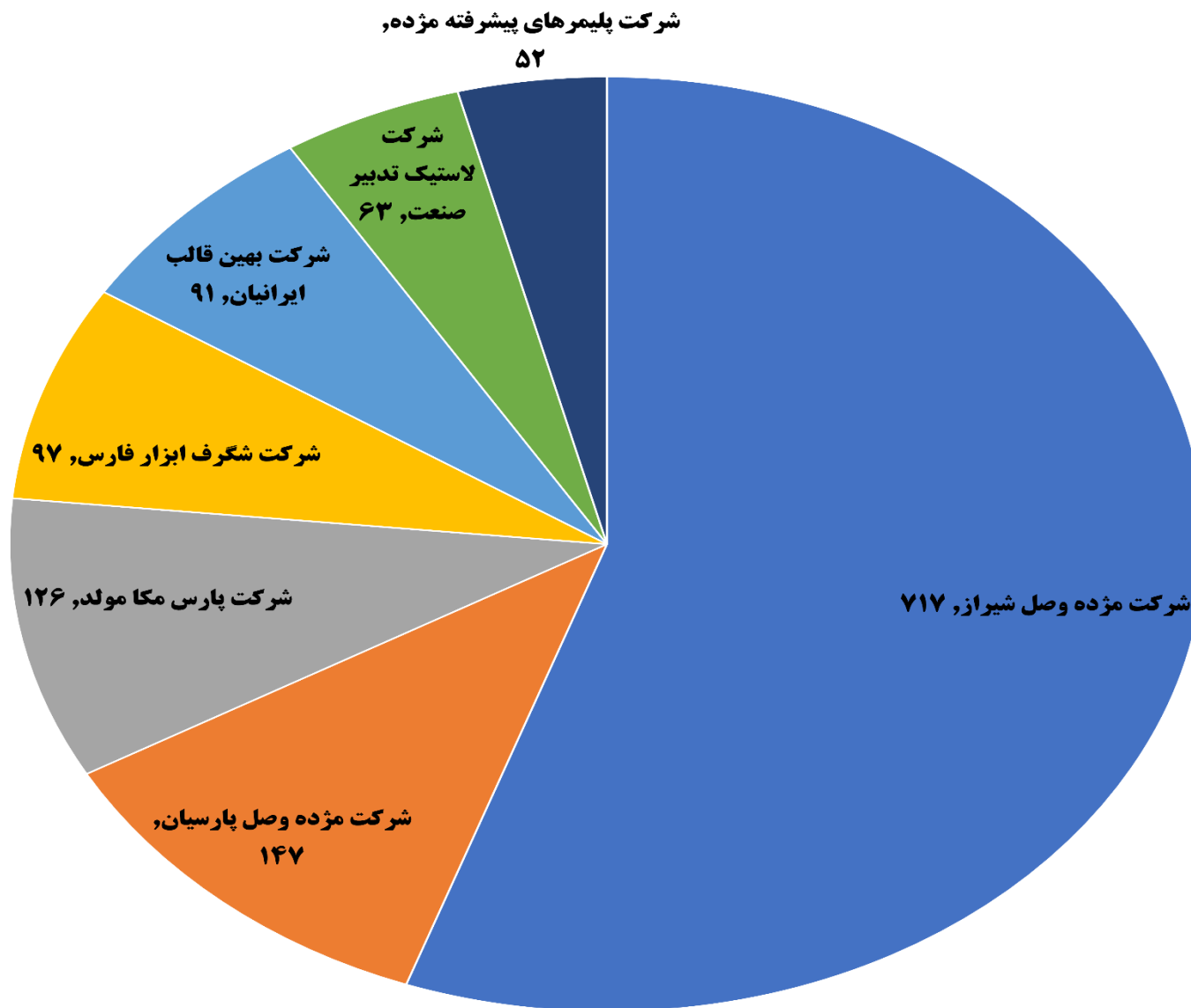

# گواهینامه‌ها و دستاوردها



IATF 16949



ISO 9001



ISO 9001



# دستاورد‌ها

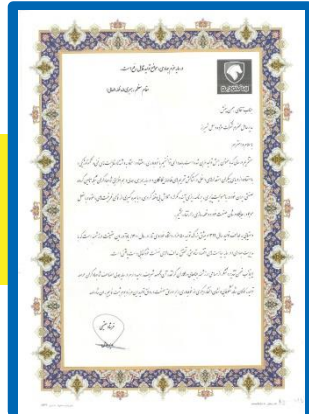





# دستاوردہا



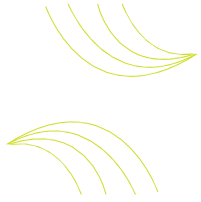

*MVSCO*

MVSCO.COM







انگیزه انبو من و ظرا کبری نام بهشت ازل است هذا من فضل ربي وعاب ادعيت ربك





انگیزه، آموزش و فراگیری کام تخصصی در این است. هذا من فضل ربي وعاب امي. قسمين سلامت



# پروژه های واحد مهندسی

۱۳۸۸	۱۳۹۰	۱۳۹۲
سیستم سوخت رسانی و هوارسانی موتور Xu7	سیستم سوخت رسانی و منیفولد هوا موتورهای Tu3، Tu5	سیستم سوخت رسانی و هوارسانی موتور پراید
۱۳۹۳	۱۳۹۵-۱۳۹۴	۱۳۹۹
سیستم سوخت رسانی و هوارسانی موتور تیا	سیستم هوارسانی موتورهای Tu3، Tu5	سیستم سوخت رسانی و هوارسانی و منیفولد هوای EC5
۱۴۰۰	۱۴۰۱	۱۴۰۲
سیستم سوخت رسانی و هوارسانی موتورهای XUP، NA+	سیستم سوخت رسانی و هوارسانی موتورهای TC+، EF+	سیستم سوخت رسانی و هوارسانی موتور سه سیلندر

## خلاصه‌ای مختصر درباره شرکت مزده وصل شیراز (MVS):

شرکت مزده وصل شیراز در سال ۱۳۷۶ به عنوان تولیدکننده قطعات پلیمر مهندسی حوزه موتور خودرو تاسیس و شروع به فعالیت نموده است.

از سال ۱۳۸۱ با مشارکت شرکت مکاپلاست توانسته است دانش فنی طراحی قالب، و تولید قطعات مهندسی و سیستمهای کیفی را در مزده وصل ارتقا دهد.

مکاپلاست بزرگترین تامین کننده قطعات شرکت پژو سیتروئن فرانسه، و همچنین تامین کننده قطعات خودروسازهای بنز، BMW، ولوو، فورد بشمار میرود.

## ماموریت MVS:

تحقق نیازهای صنعتی کشور در تولید قطعات پلیمری

چشم انداز:

هدف شرکت مزده وصل حفظ و ارتقاء موقعیت فعلی به عنوان یکی از تولید کنندگان برجسته کشور در حوزه قطعات پلیمری

## فروش کل شرکت مزده وصل

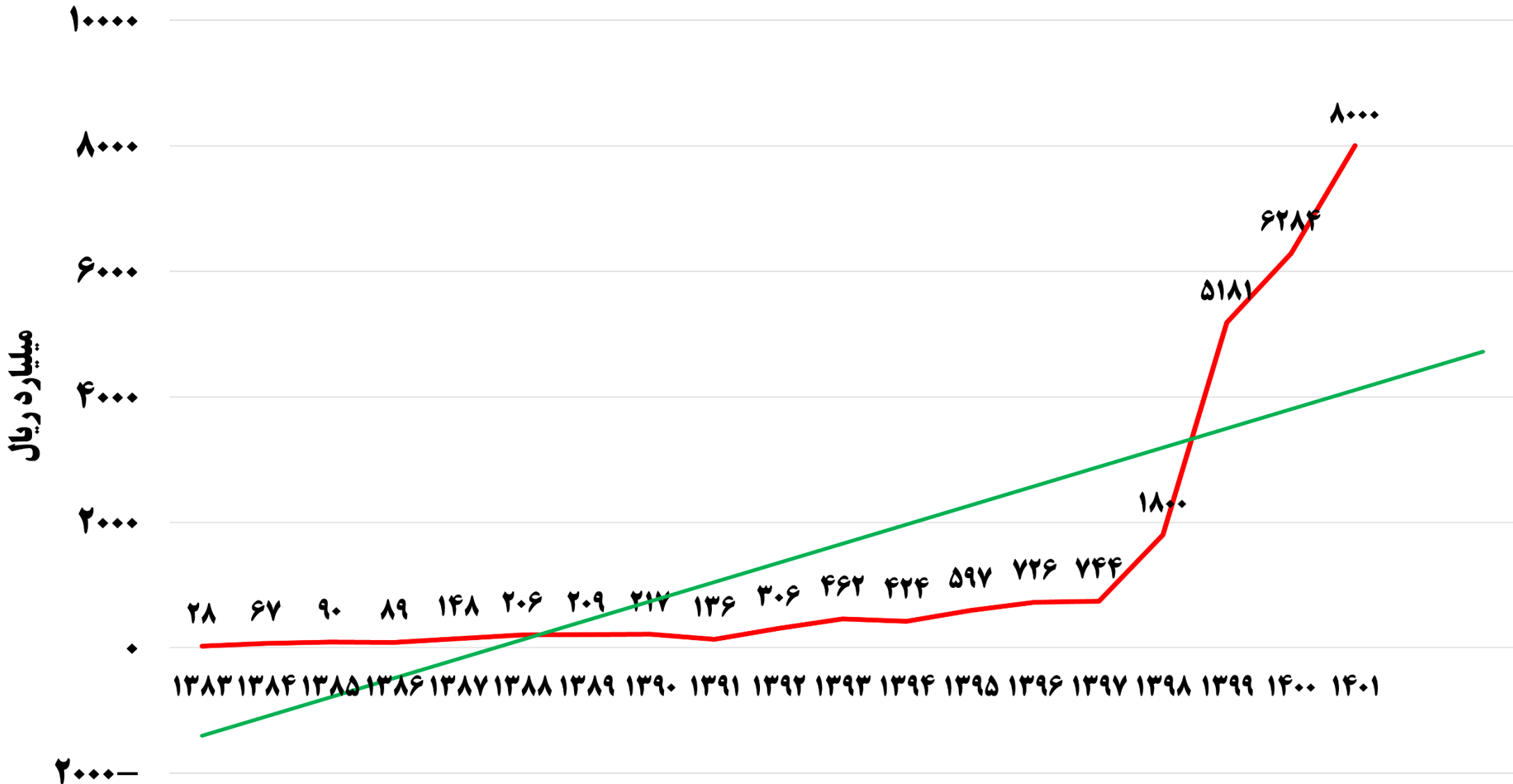

# نمونه محصولات

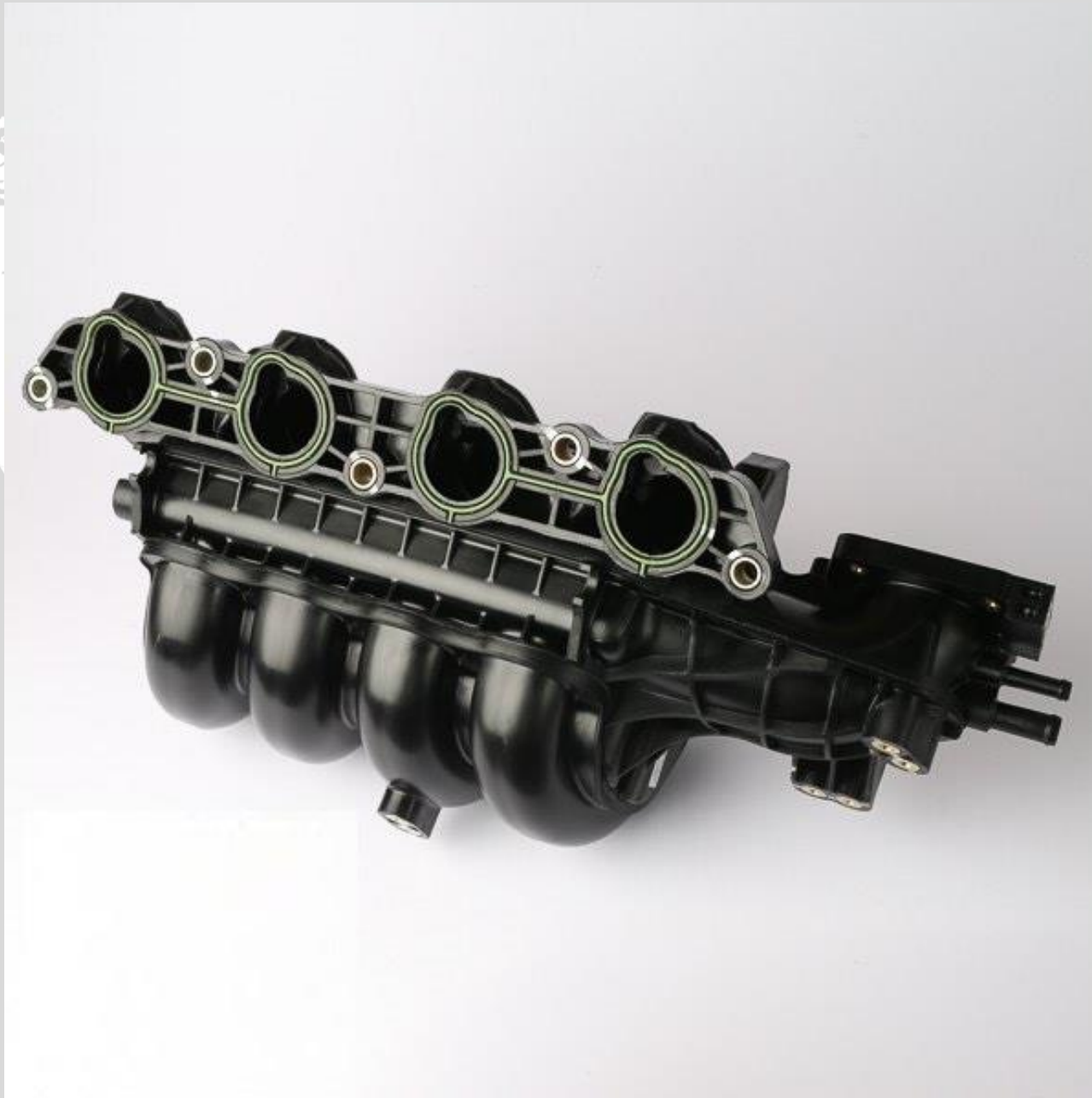



## فروش طبق تقسیم بندی مشتری

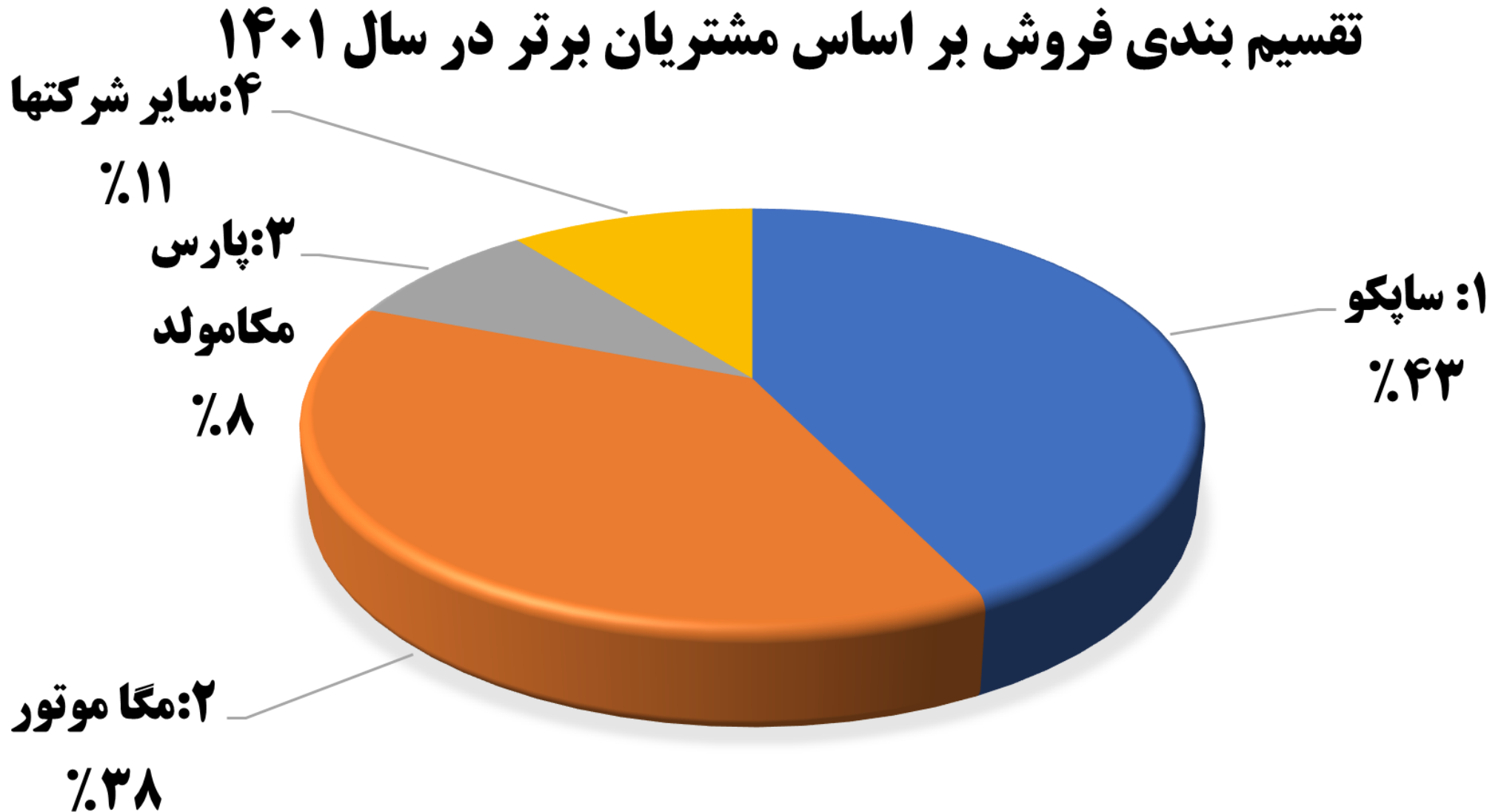

# مجموع نیروی کار مژده وصل سایت آبیگ در سال ۱۴۰۱

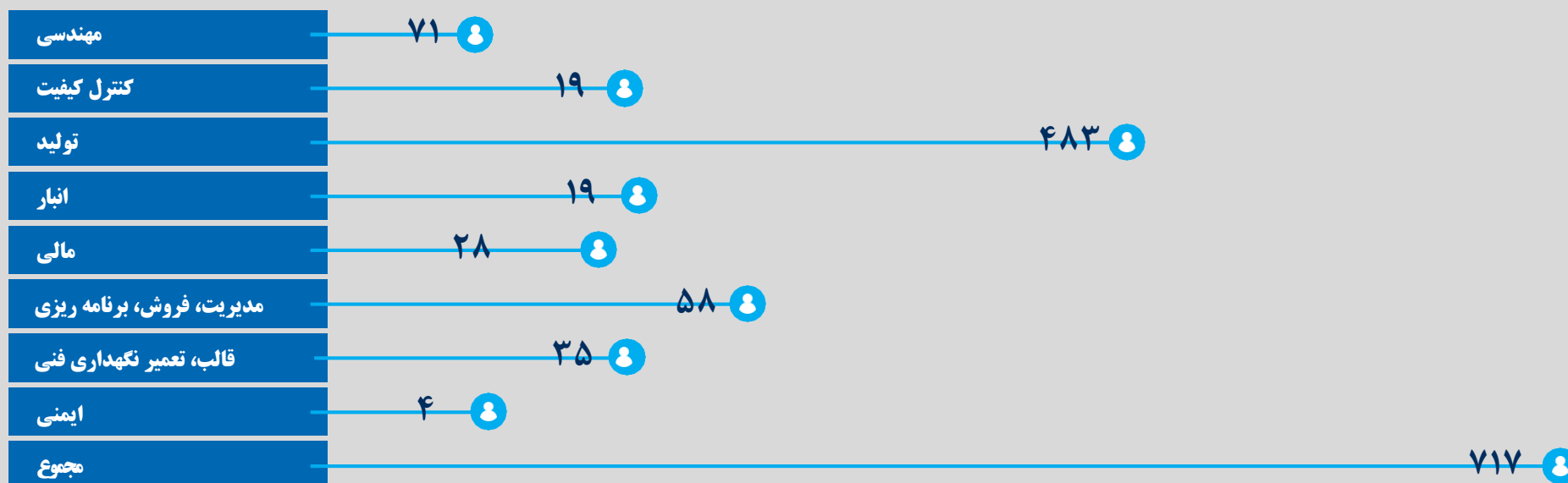



abzar fars

**SHEGARF**



## تاریخچه شرکت شگرف ابزار فارس

شرکت شگرف ابزار فارس در سال ۱۳۶۳ توسط گروهی از فارغ التحصیلان رشته قالب سازی شرکت زیمنس تاسیس و در سال ۱۳۶۴ با ساخت قالبهای دقیق صنعتی شروع به کار نموده و با گسترش صنعت قالب سازی به صورت علمی، تمام تلاش خود را صرف برنامه ریزی در ارائه بهترین خدمات آموزشی و تولید و ساخت در این رشته نموده است. هم در سه بخش قالب سازی، ماشین سازی و قطعه سازی فعالیت دارد.

## بخش قالب سازی

در بخش قالب سازی با داشتن امکانات سخت افزاری و نرم افزاری بروز از جمله امکانات مدرن طراحی و ماشین آلات مناسب و پیشرفته و نیروی متخصص و ابزارهای کنترل کیفیت و نیز دانش فنی در زمینه ساخت انواع قالبهای دقیق برش ، دایکاست و تزریق پلاستیک تعمیر و ساخت انواع قطعات صنایع دفاعی و انواع شیرهای صنایع نفت و پتروشیمی فعال می باشد.



## معرفی واحد طراحی و مهندسی

واحد طراحی و مهندسی با بکارگیری نرم افزار های  
CAD/CAM/CAE شامل:

*TOP SOLID – POWERSHAPE – MOLDFLOW –  
UNIGRAPHICS – CATIA ,...*

دارای قابلیت طراحی و آنالیز های بسیار پیچیده و مکانیزم های دقیق  
میباشد.



# آشنایی با زمینه فعالیت های شگرف ابزار فارس



## گواهی نامه ها

دارای گواهینامه های ISO 9001 و ISO /TS 16949  
مدیریت کیفیت از شرکت IMQ ایتالیا  
گرید B ساپکو

## دامنه فعالیت

مدیریت طراحی ، تولید ، تحویل و پشتیبانی قالب با استفاده از تکنولوژی روز دنیا، همکاری نزدیک با شرکت های اروپایی در زمینه طراحی و ساخت قالب های سبک و سنگین و توانایی ساخت انواع دستگاه های جوش و تست سختی سنج مکانیکی و دیجیتالی



## Standard Components



## Steel Brand



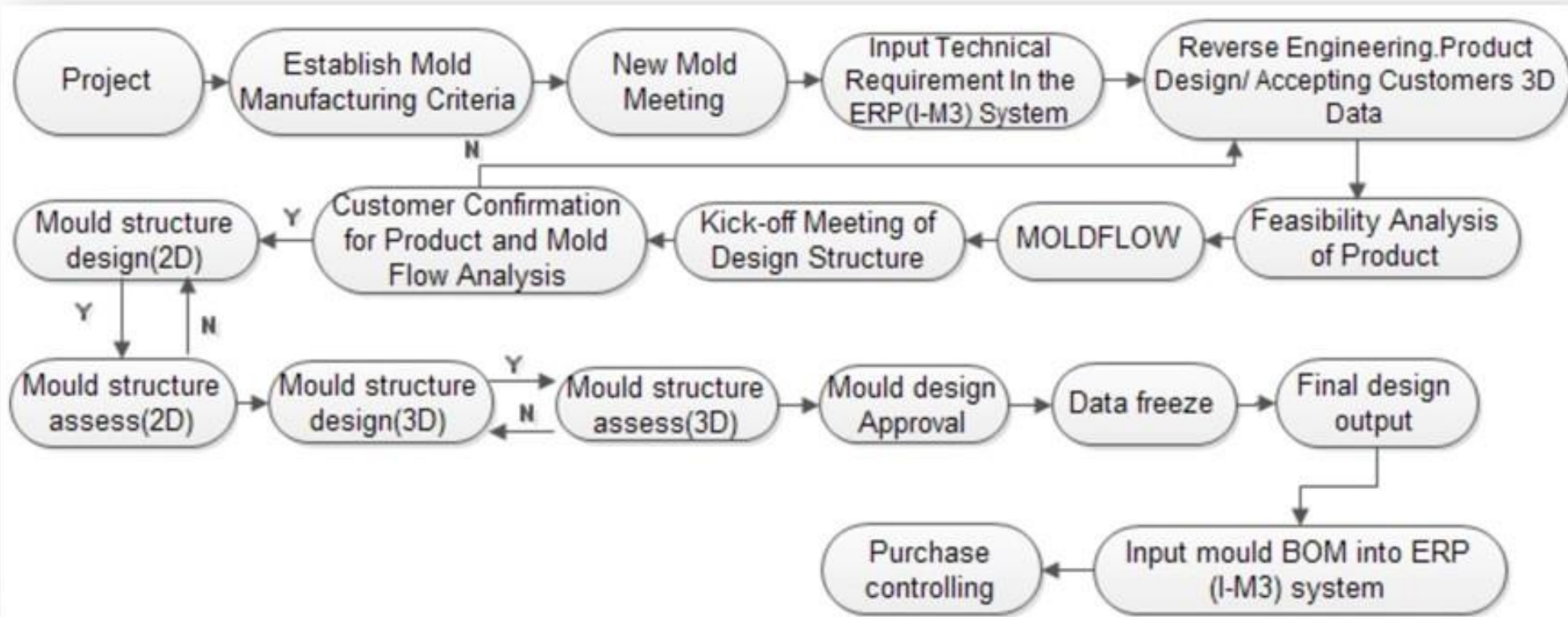



# شبهه سازی تزریق قطعات

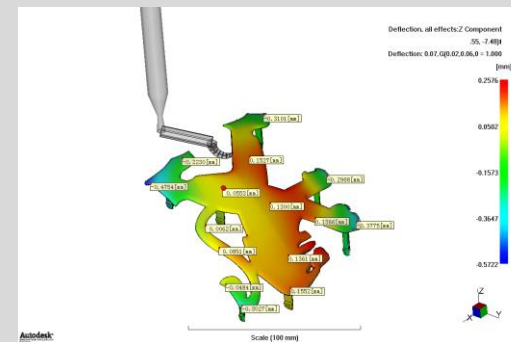
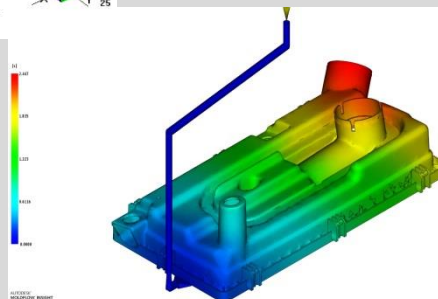
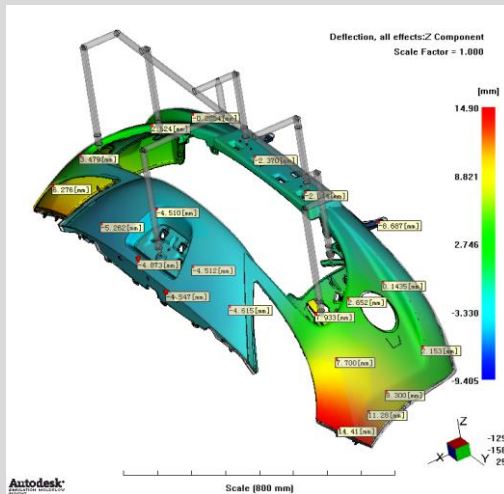
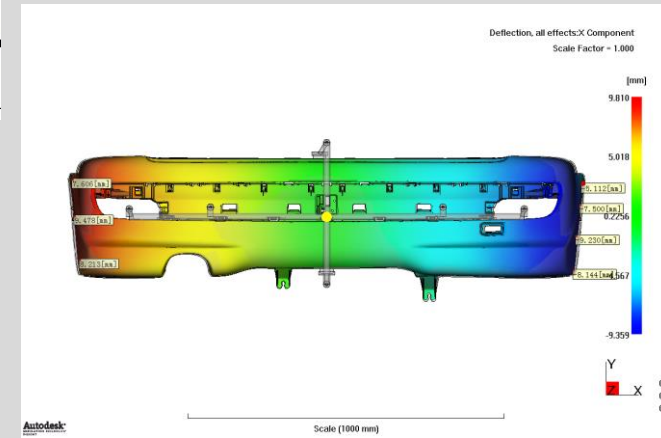
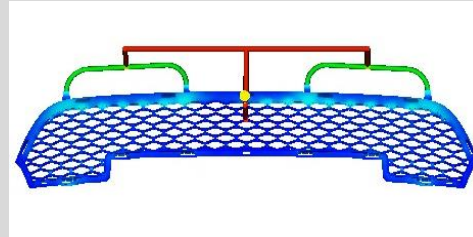
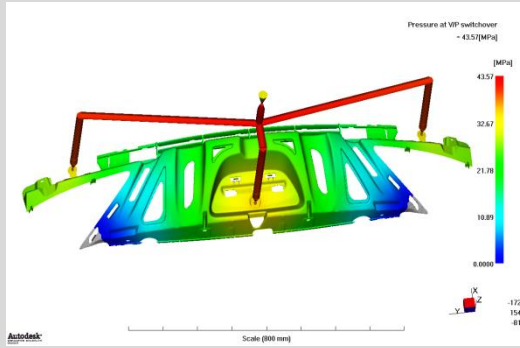



# نمونه مدل، قالب و محصول نهایی

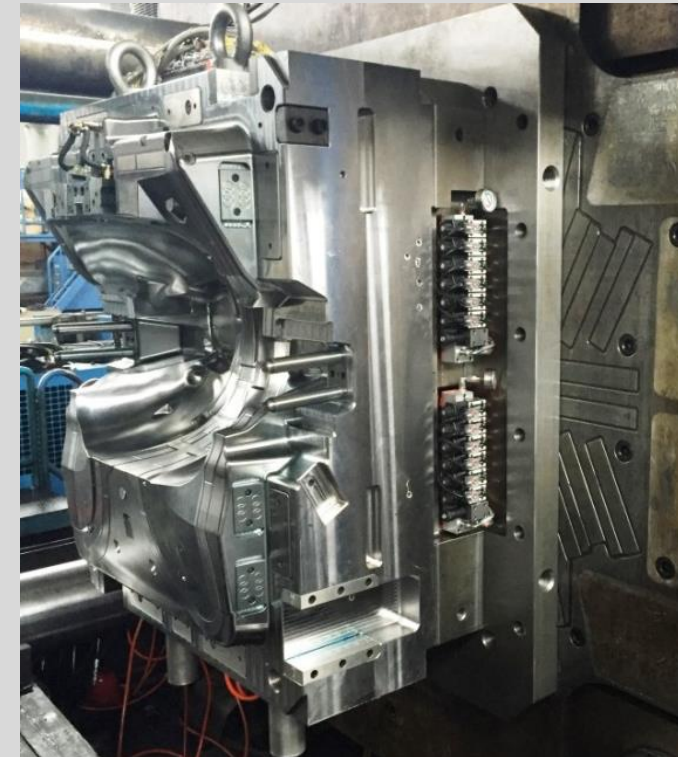
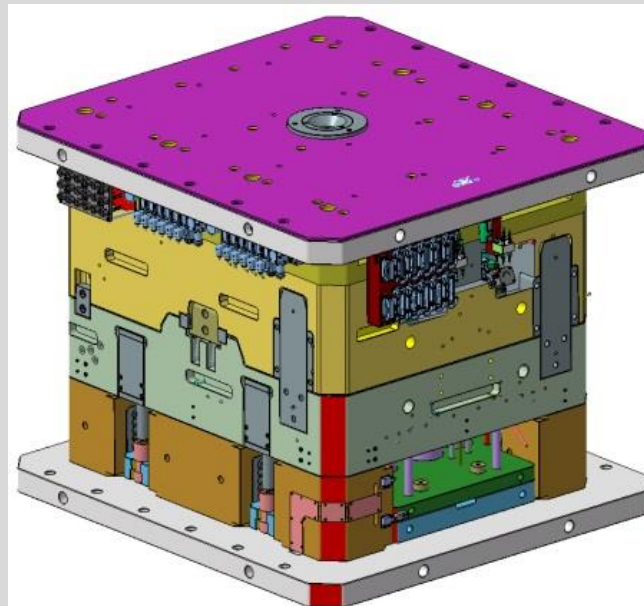
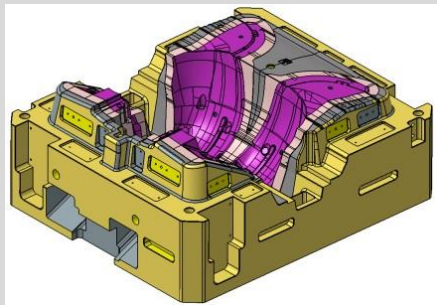
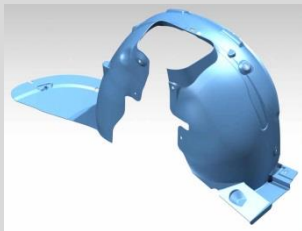

# قالب و شبیه سازی سپر پژو ۲۰۷

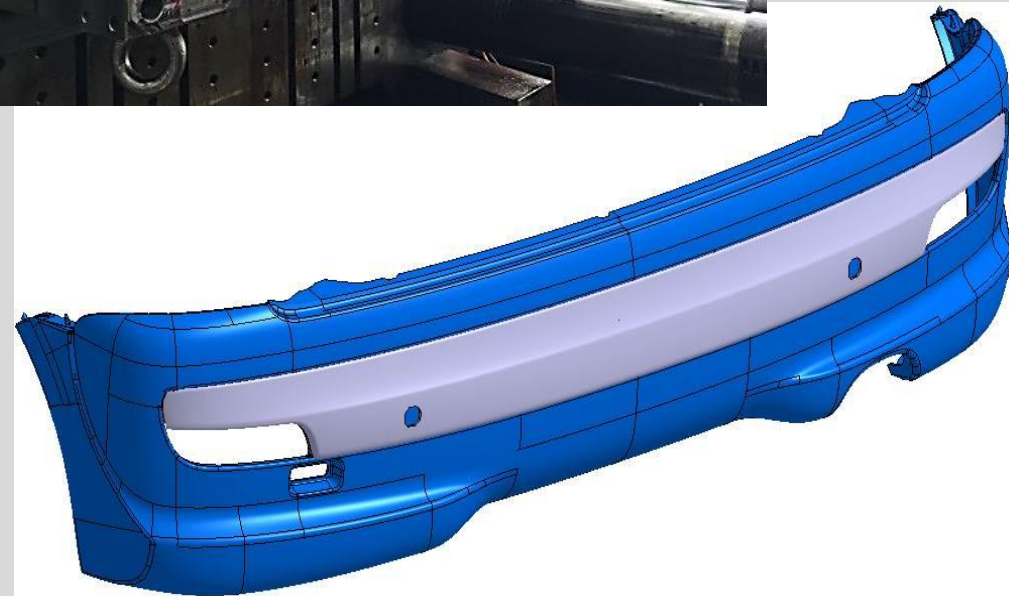
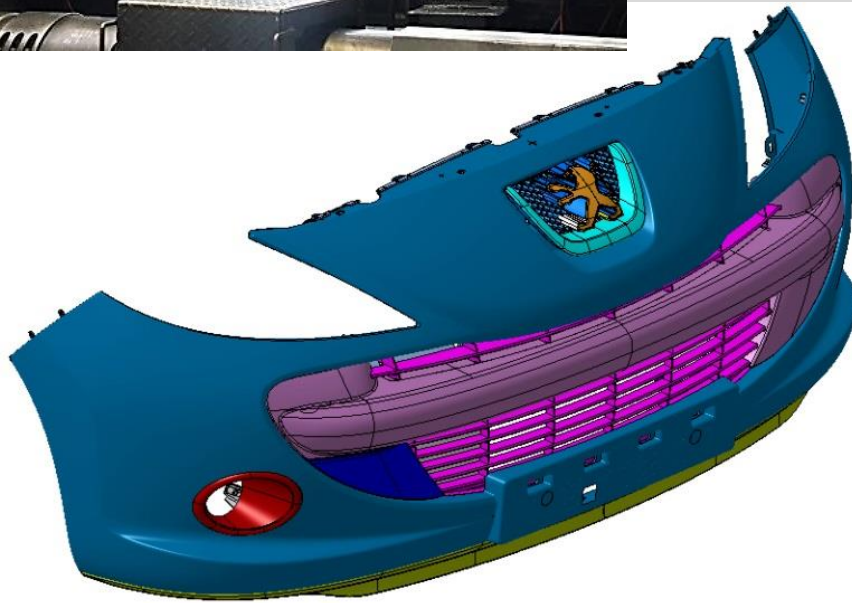
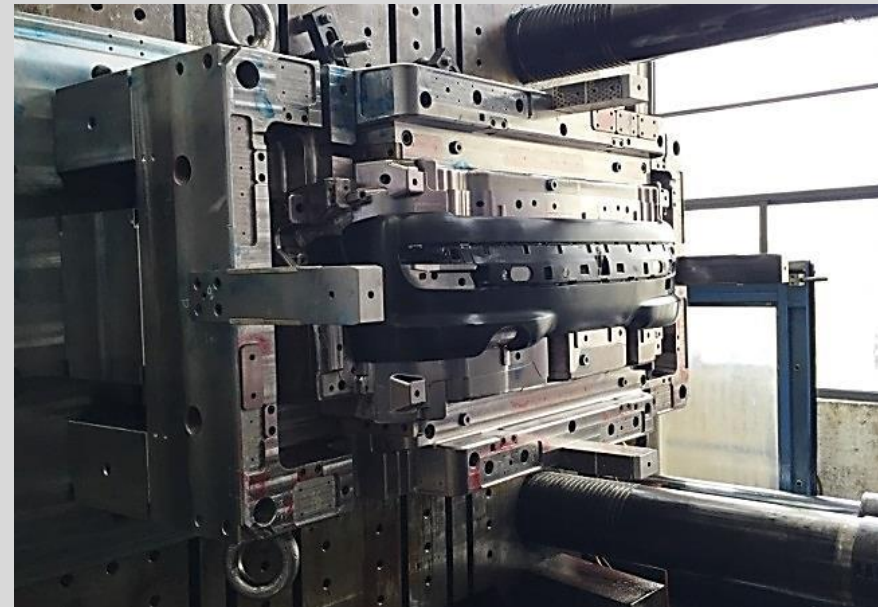



قالبهای ساخته شده قطعات NX7 (خودرو دنا)



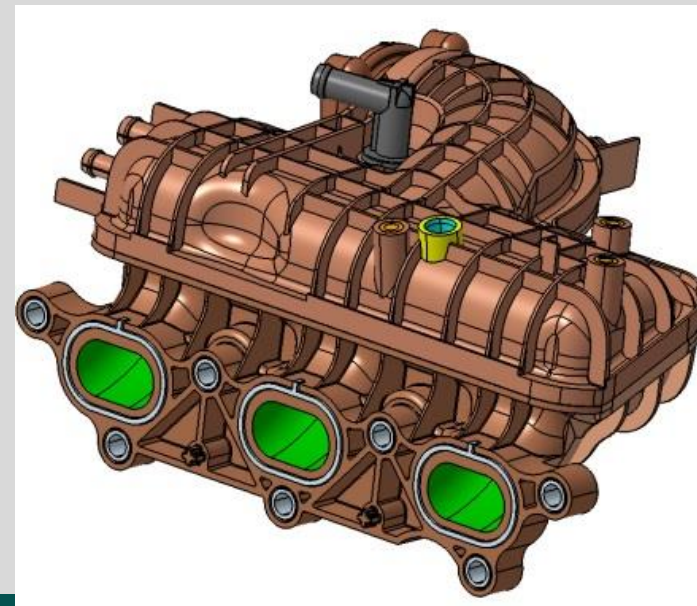
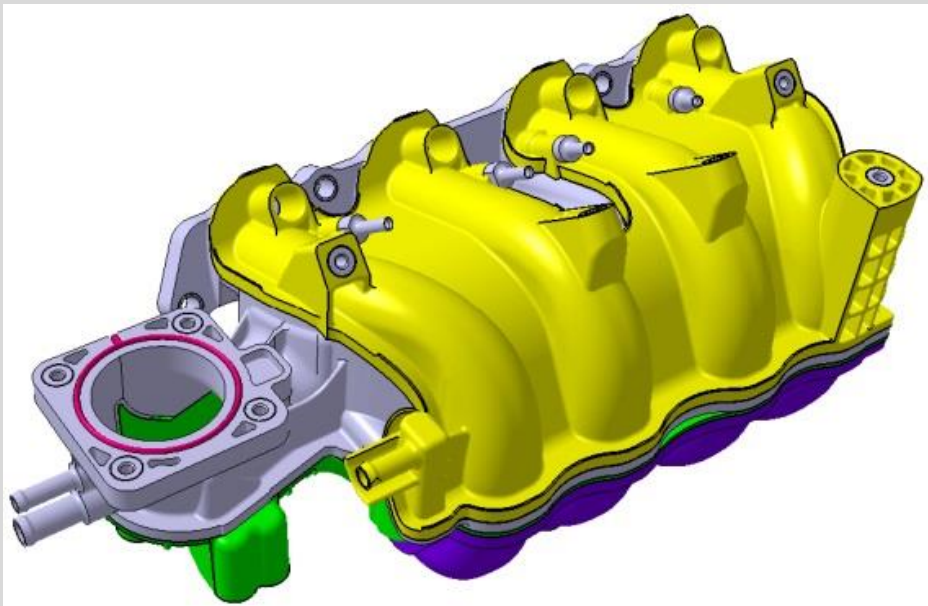
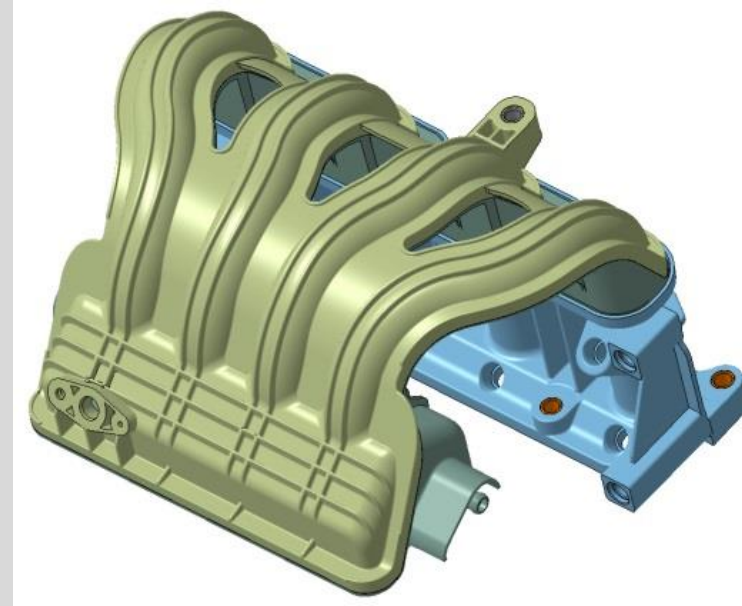
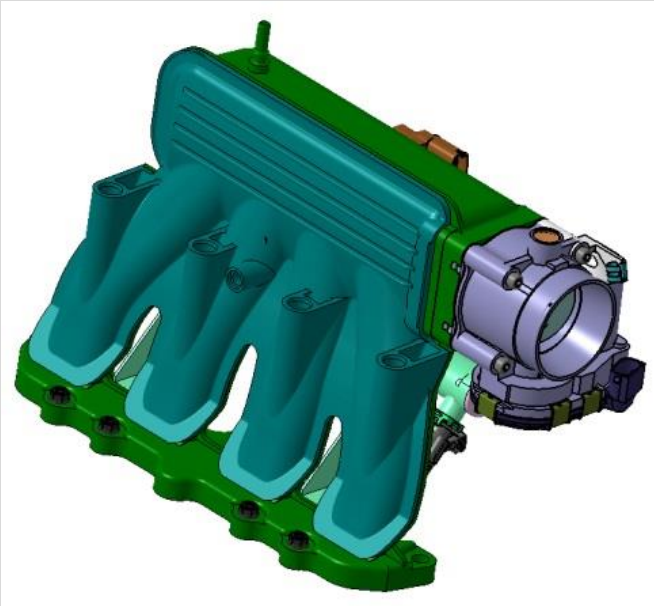



# قالب و محصول نهایی منی فولد TU5



# فلوچارت کنترل کیفی ساخت قالب

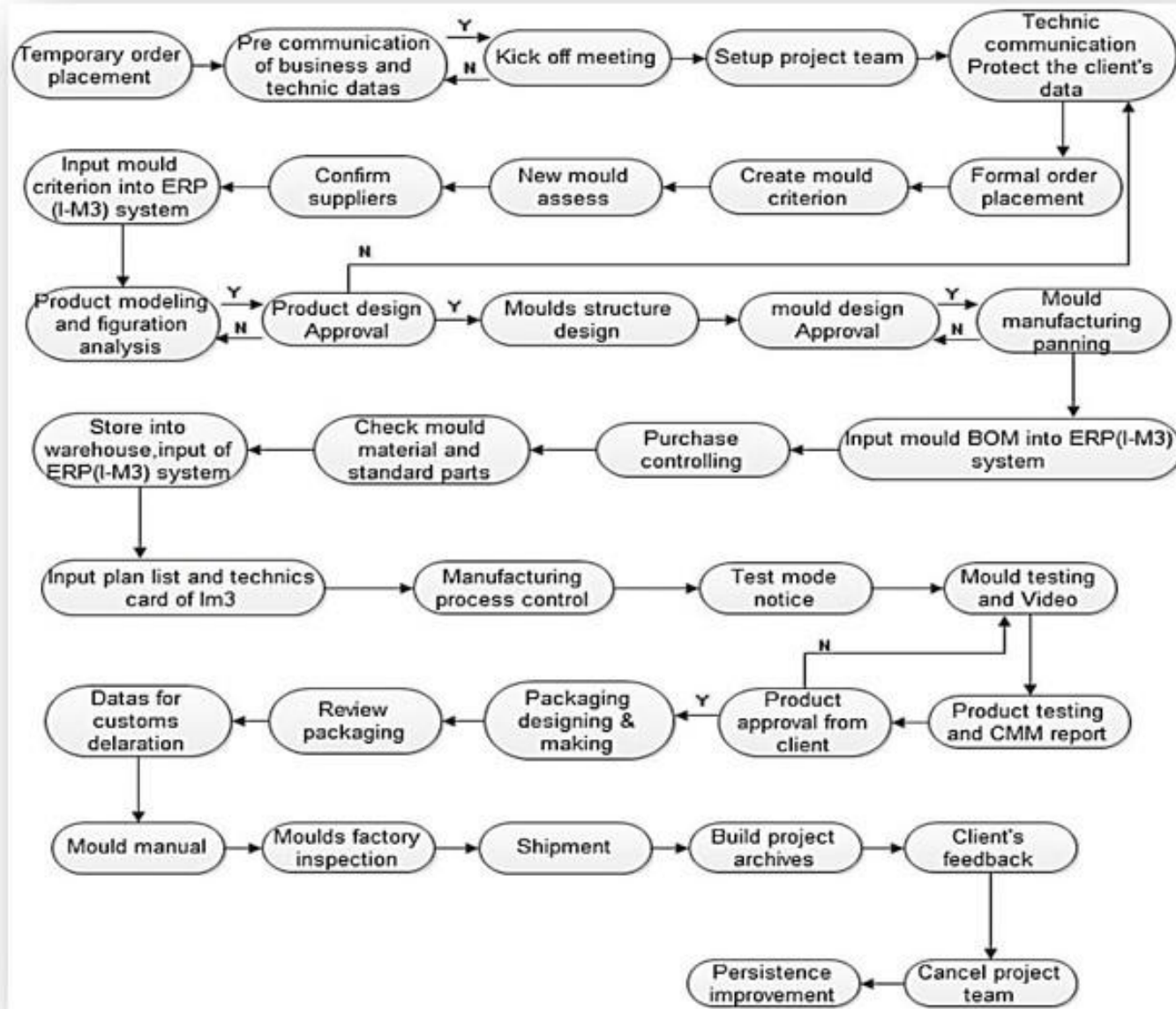

- *CROUSE .CO*
- *Mega motor .co*
- *Sapco*
- *Mozhdeh Vasl .co*
- *Mapp .co*
- *Mehrcam pars .co*
- *Idenegar .co*
- *Zarin khodro .co*
- *Bronse .co*
- *Godaz ghate .co*
- *Pishro polimer .co*
- *Saze poyesh .co*
- *Tara zoab .co*



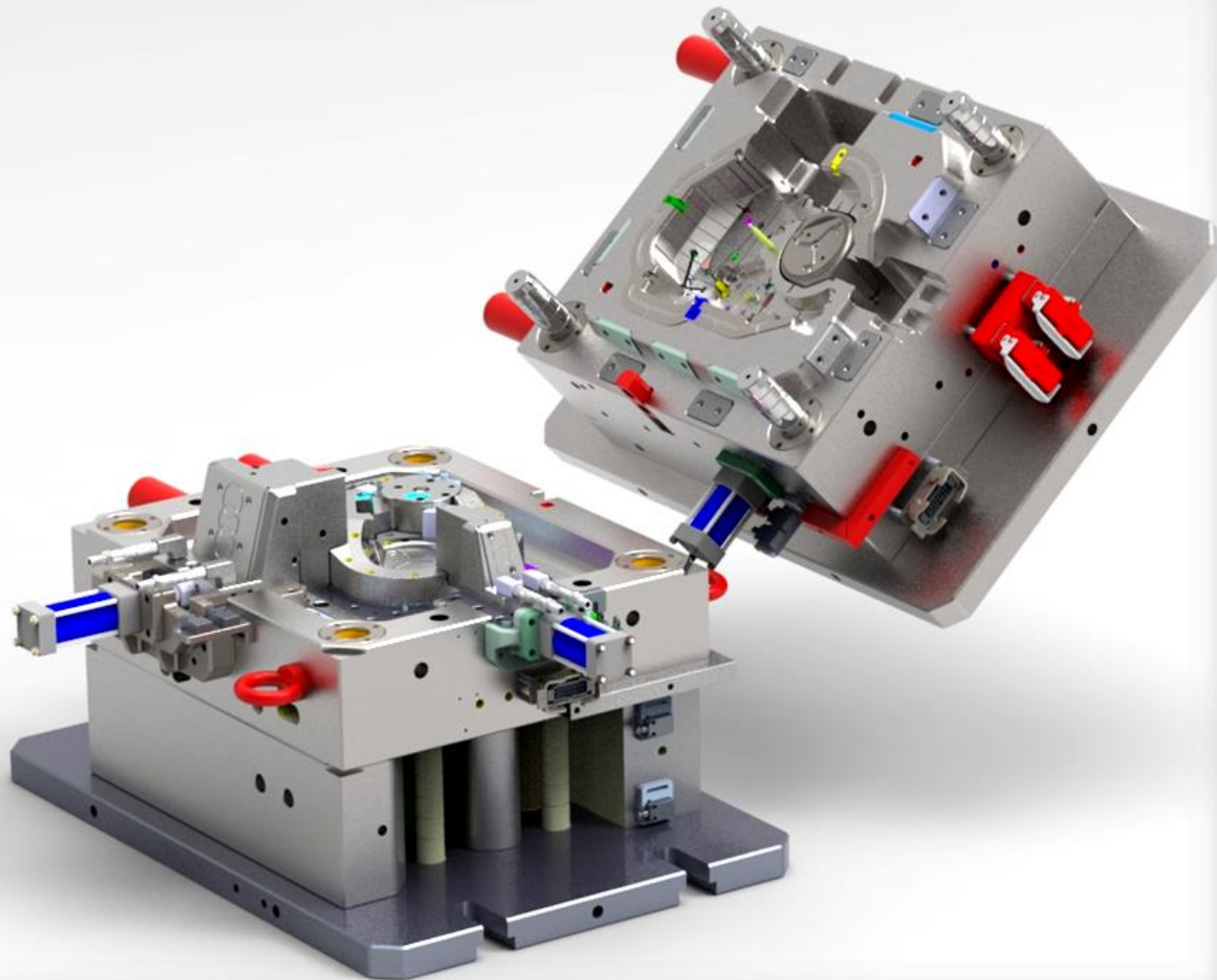



## فروش شرکت شگرف ابزار فارس

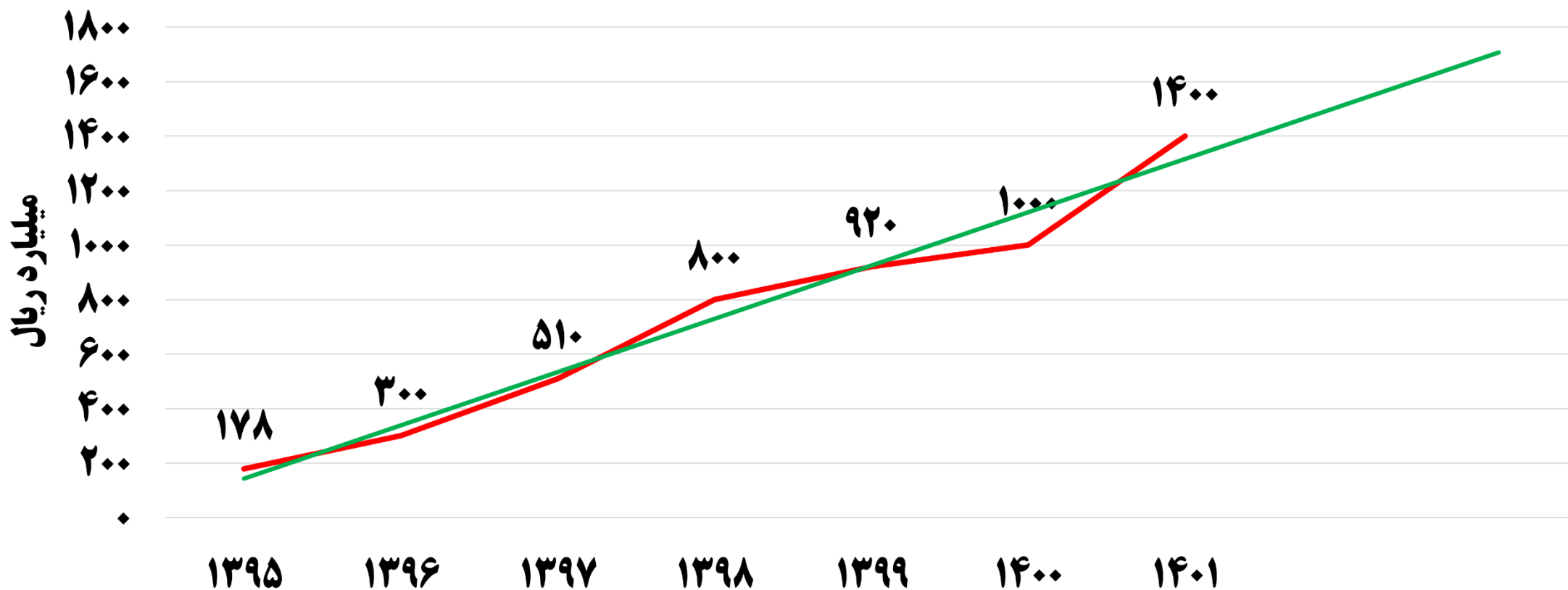



# نیروی کار شرکت شگرف ابزار فارس در سال ۱۴۰۱

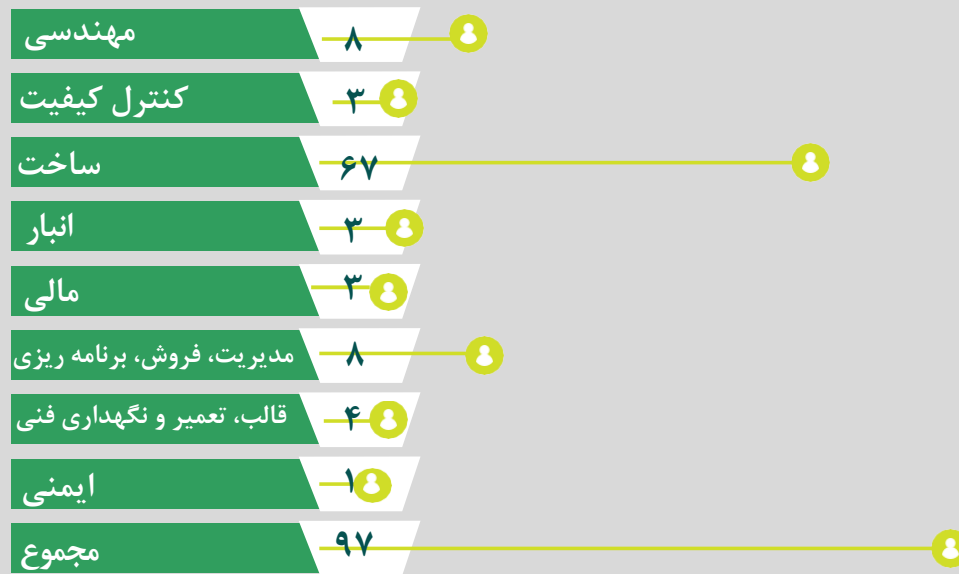



**ISO 9001**



**ISO/TS 16949**



**ISO 9001**



**SHEGARF ABZAR FARS CO.**



# شرکت شگرف ابزار فارس

تولید کننده قطعات پلاستیکی و قالب سازی

# SHEGARF



شهرک صنعتی  
آب باریک

دفتر مرکزی: تهران، جنت آباد شمالی، خیابان بهارستان، پلاک ۱، طبقه ۴ تلفن: (۱۰ خط) ۰۲۱۴۴۸۲۸۲۳۳

کارخانه: کیلومتر ۲۲ جاده شیراز مرودشت، شهرک صنعتی آب باریک، جنب انتظامات، شرکت شگرف ابزار فارس تلفن: ۰۷۱-۳۲۶۰۲۰۲۳-۹ کد پستی: ۸۶۵۵۹-۷۳۴۱۹

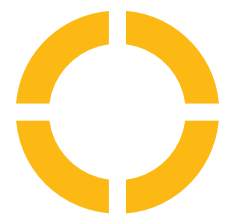

**Pars Meca Mold**

شرکت پارس مکامولد در توزیع طیف گسترده‌ای از قطعات یدکی خودرو مشارکت دارد. این شرکت دارای شبکه توزیع در سراسر اقصی نقاط کشور می باشد.





## چشم انداز

با حفظ کیفیت در محیط رقابتی، به توسعه در تکنولوژی پرداخته و به مناسبترین قیمت خواهیم رسید.

## ماموریت ما

ارائه باکیفیت‌ترین محصولات به مشتری و تضمین نرخ رضایت مشتری (توجه به حقوق مشتری)







## فروش کل شرکت پارس مکامولد

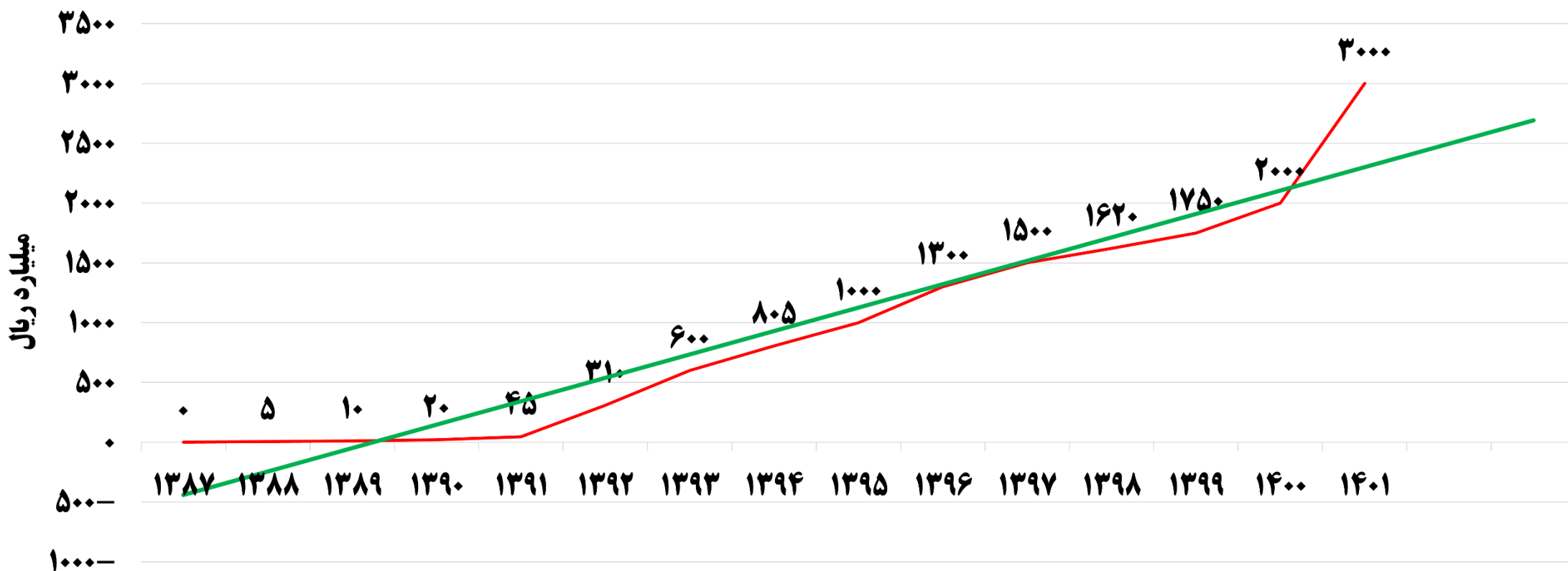

# نیروی کار شرکت پارس مکا مولد در سال ۱۴۰۱

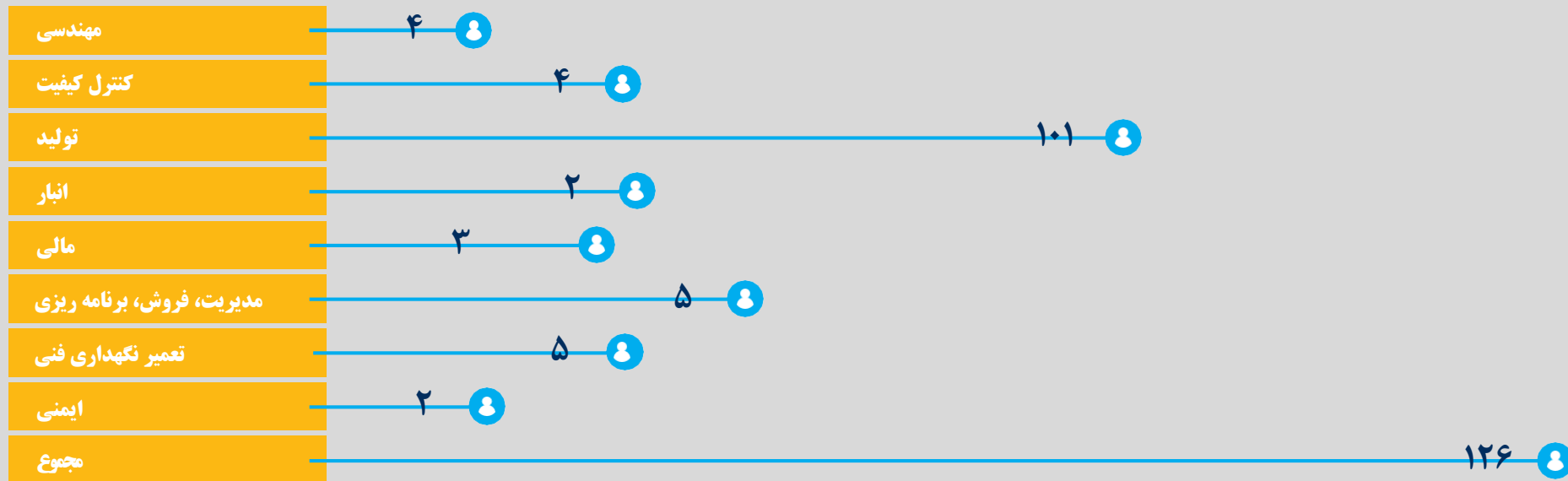





قزوین



شهرک صنعتی البرز



شهرک صنعتی کاسپین



شهرک صنعتی بهارستان



کرج



ایران خودرو



تهران

تهران - اتوبان ستاری شمال - چهار راه مخبری - خیابان مخبری شرقی - خیابان افخمی جنوبی - کوچه جعفری - پلاک ۵۸ واحد ۴  
تلفن: ۹۸۲۱۴۴۸۲۸۲۳۳۳ + (۱۰ خط)

# شرکت پارس ماکامولد

فروش قطعات خودرو

PARS Mecamold co.    [parsmecamold.com](http://parsmecamold.com)

# *MVPCO*

COMPANY PROFILE 2022



مژده وصل پارسیان  
MOZHDEH VASL PARSIAN





رنگه

13

17

16



## خلاصه‌ای مختصر درباره گروه مژده وصل پارسیان (MVP):

شرکت مژده وصل پارسیان در سال ۱۳۹۰ تاسیس و فعالیت خود رو در زمینه تولید قطعات پلیمری حوزه سیستم هوارسانی خودرو آغاز نموده است.





## مژده وصل پارسین

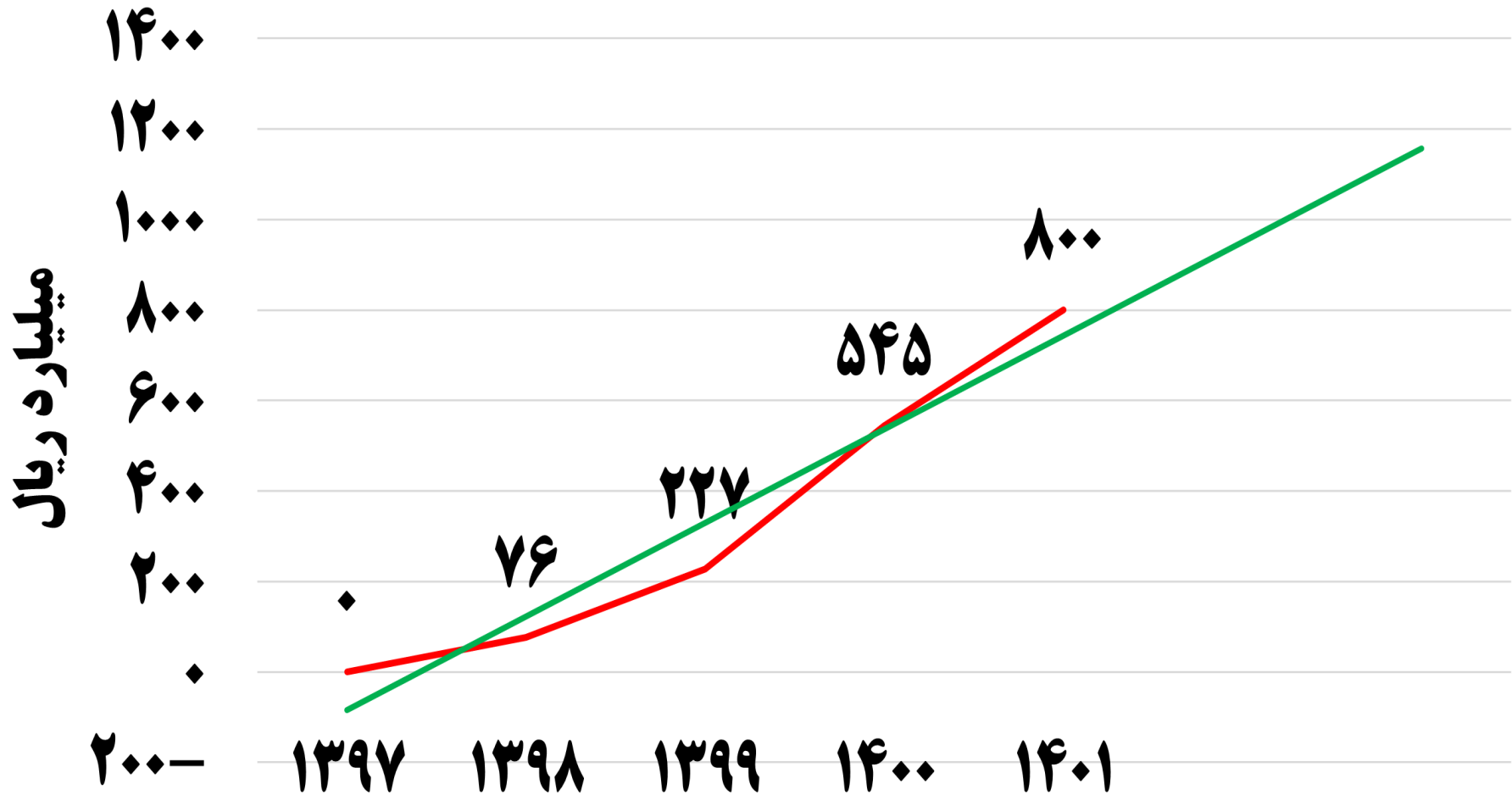

## فروش طبق تقسیم بندی مشتریان برتر

### تقسیم بندی مشتریان برتر سال ۱۴۰۱

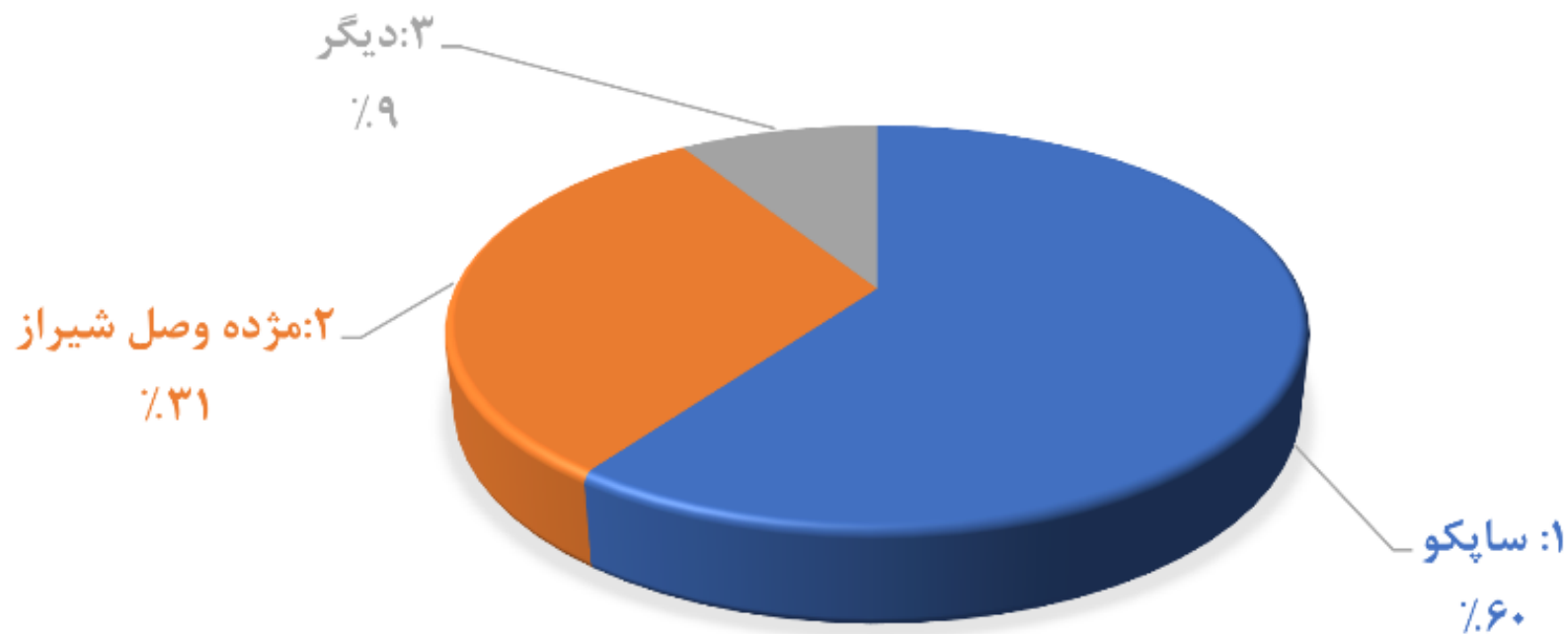

## ۵ مشتری برتر OEM





# خط تولید شرکت



# دیپارتمان‌های شرکت مژده وصل پارسیان

منابع مهندسی



منابع فناوری



مونتاژ

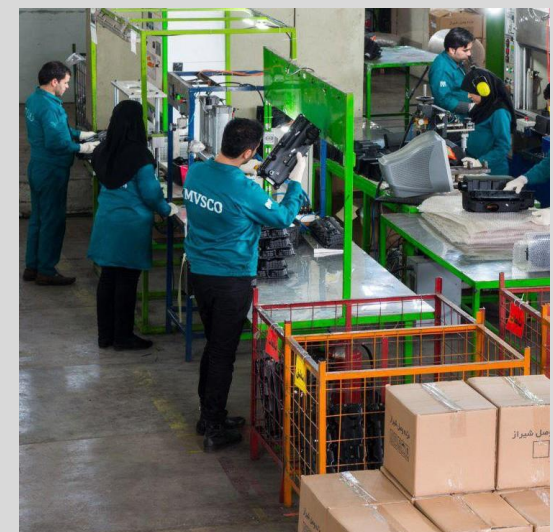

# مجموع نیروی کار شرکت مزده وصل پارسیان سال ۱۴۰۱

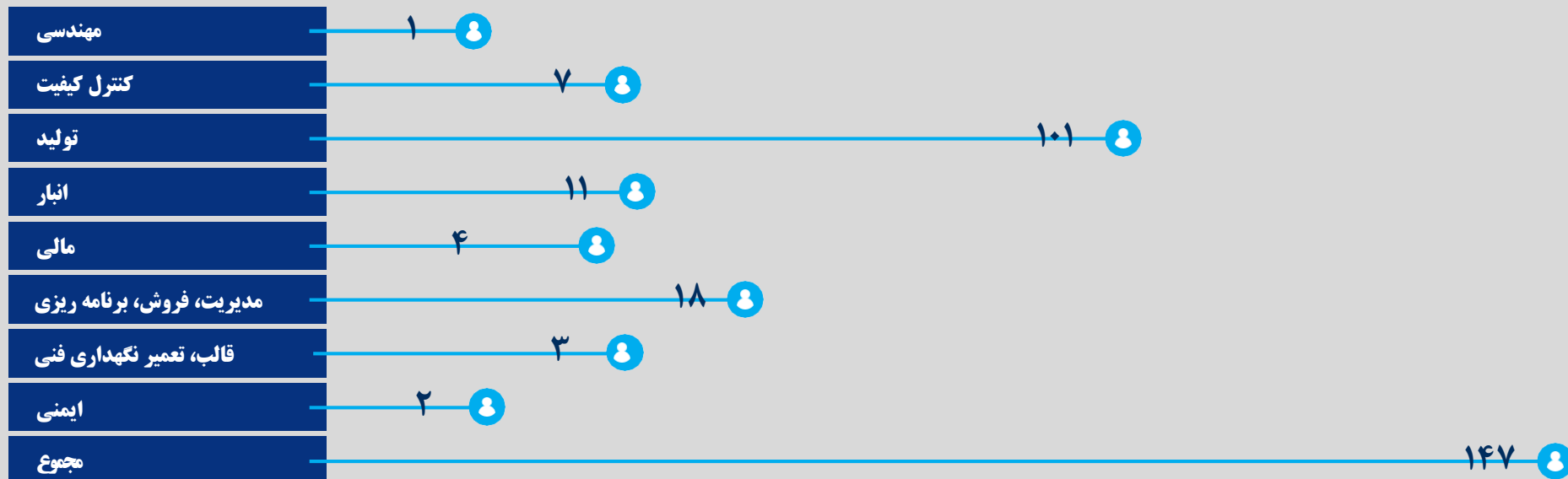



# گواهینامه‌ها و دستاوردها



IATF 16949:2016



ISO 9001:2015



ISO 9001:2015





# شرکت مژده وصل پارسیان



مژده وصل پارسیان  
MOZHDEH VASL PARSIAN



شهرک صنعتی  
آب باریک

دفتر مرکزی: تهران، جنت آباد شمالی، خیابان بهارستان، پلاک ۱، طبقه ۴ تلفن: (۱۰ خط) ۰۲۱۴۴۸۲۸۲۳۳

کارخانه: کیلومتر ۲۲ جاده شیراز مرودشت، شهرک صنعتی آب باریک، جنب انتظامات، شرکت شگرف ایزار فارس تلفن: ۰۷۱-۳۲۶۰۲۰۲۳-۹ کد پستی: ۸۶۵۵۹-۷۳۴۱۹

*BGICO*

COMPANY PROFILE 2023





## خلاصه‌ای مختصر درباره شرکت بهین قالب ایرانیان (BGI):

شرکت بهین قالب ایرانیان در سال ۱۴۰۱ به درخواست شرکت ایران خودرو جهت طراحی و ساخت قالب های صنعتی در شرکت مزده وصل شیراز تاسیس شد.



# واحد طراحی قالب





# واحد ساخت قالب





# واحد ساخت قالب



# مدل اولیه قالب

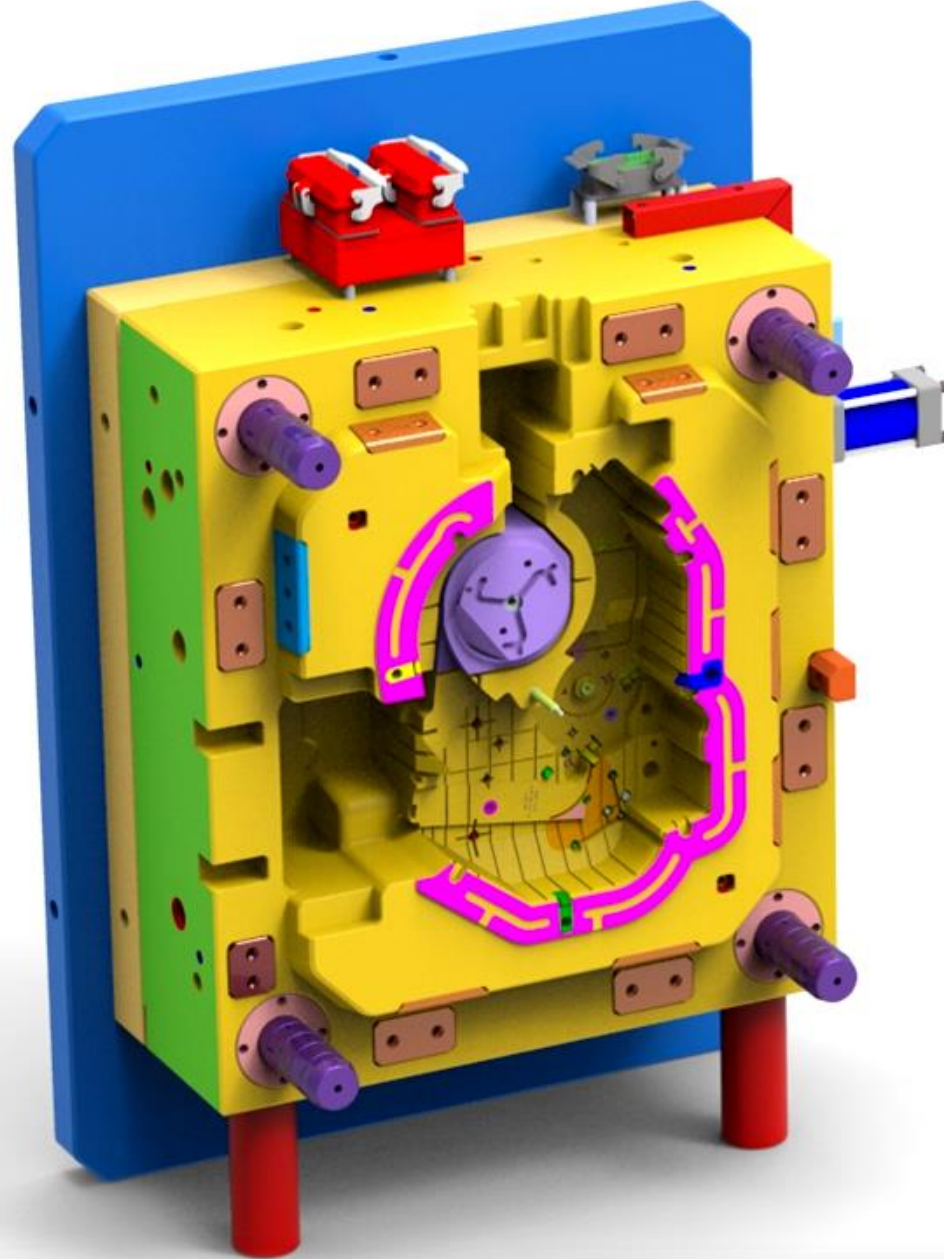

# مجموع نیروی کار ما سال ۱۴۰۱

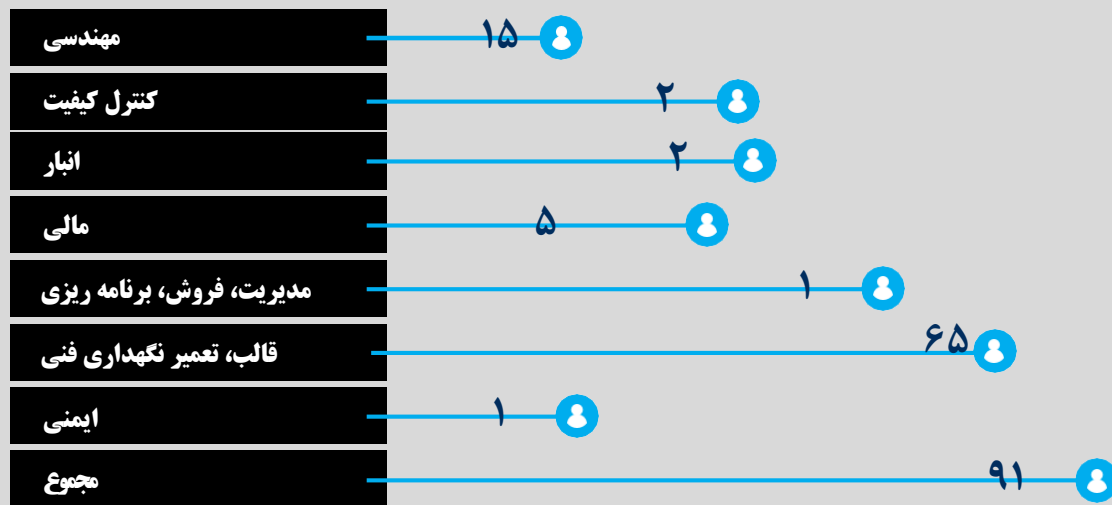





شهرک  
صنعتی قزوین

قزوین



شهرک صنعتی  
کاسپین



شهرک  
صنعتی البرز

# شرکت بهین قالب ایرانیان

## طراحی و ساخت قالب های تزریق پلاستیک

تهران - اتوبان ستاری شمال - چهار راه مخبری - خیابان مخبری  
شرقی - خیابان افخمی جنوبی - کوچه جعفری - پلاک ۵۸ واحد ۴  
تلفن: ۹۸۲۱۴۴۸۲۸۲۳۳ + (۱۰ خط)

کرج



ایران  
خودرو

تهران

تهران

# PPMCO

COMPANY PROFILE 2022





**coperion**  
confidence through partnership



## خلاصه‌ای مختصر درباره شرکت پلیمرهای پیشرفته مزده (PPM):

شرکت پلیمرهای پیشرفته مزده در سال ۱۴۰۰ جهت تولید محصولات کامپاند پلیمری تاسیس شد.



# واحد تولید

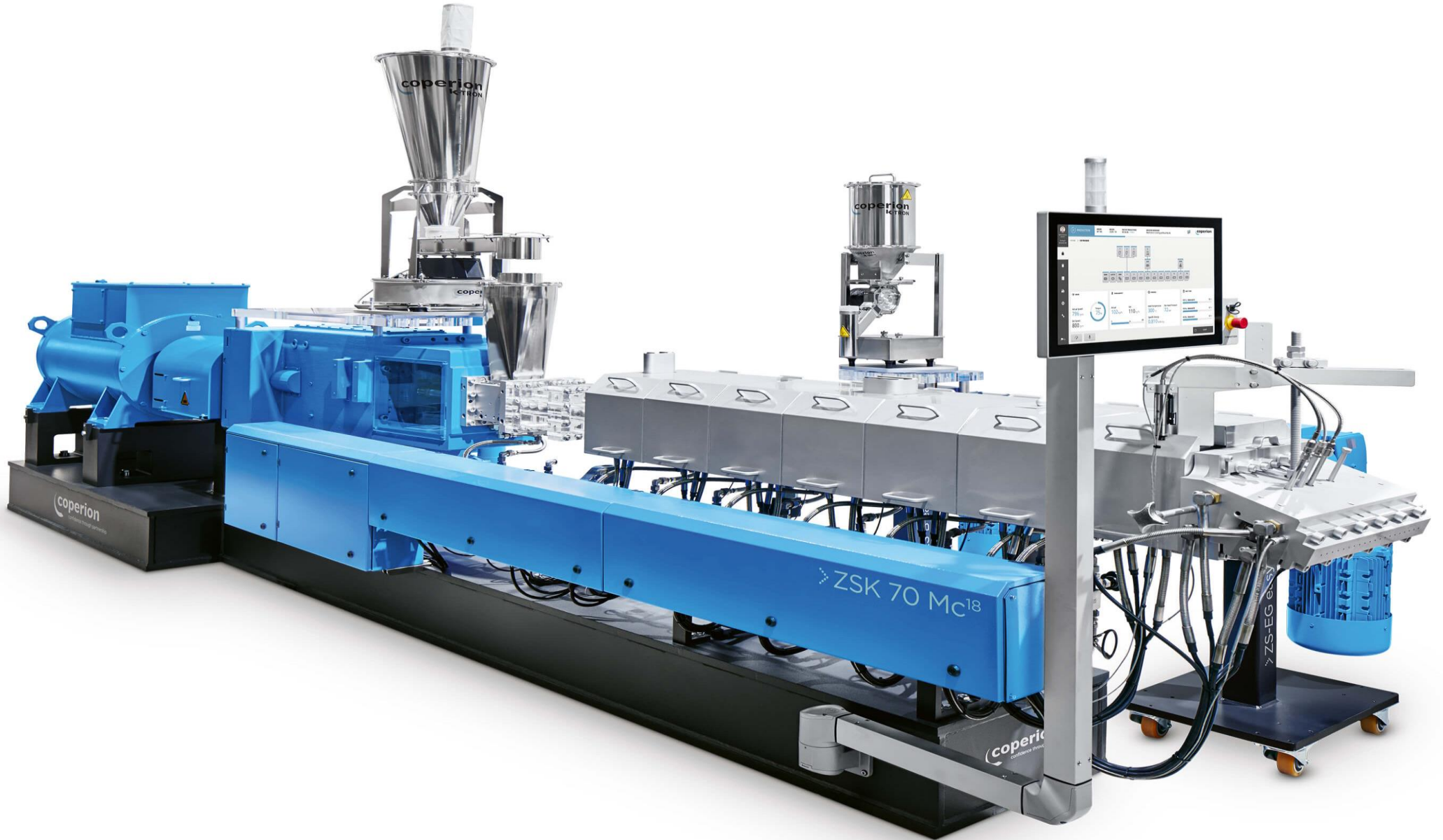



# واحد تولید





# واحد تولید



# مجموع نیروی کار سال ۱۴۰۱

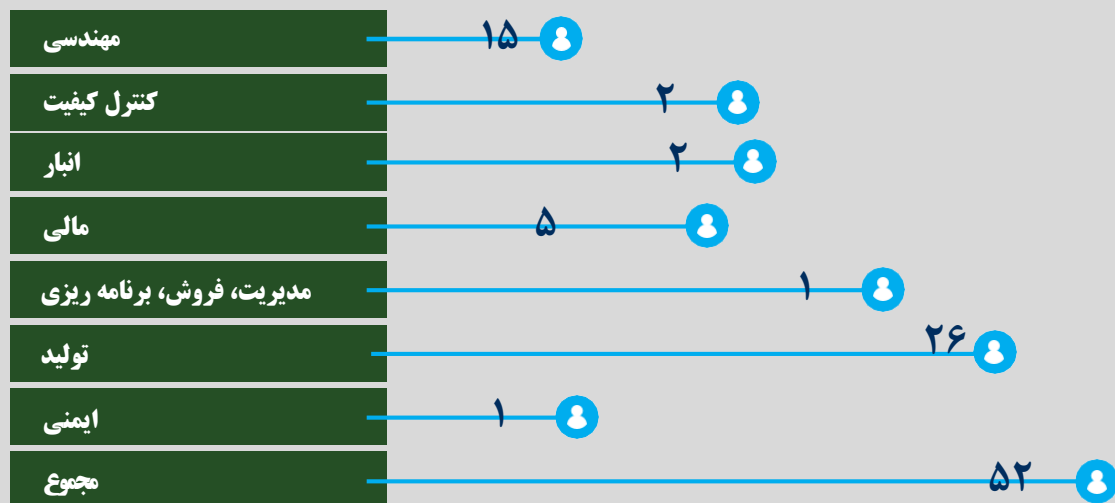





تهران - اتوبان ستاری شمال - چهار راه مخبری - خیابان مخبری  
شرقی - خیابان افخمی جنوبی - کوچه جعفری - پلاک ۵۸ واحد ۴  
تلفن: ۹۸۲۱۴۴۸۲۸۲۳۳ + (۱۰ خط)

# شرکت پلیمرهای پیشرفته مزده

## تولید محصولات کامپاند پلیمر

شهرک  
صنعتی قزوین

قزوین

کرج

ایران  
خودرو

تهران